

Nibels

Manual de instrucciones Lavadora

**Modelo: LMC-148 WG5
LMC-148 IXG5**

Precauciones de seguridad	3
Descripción de la lavadora	7
Instalación de la lavadora	8
Funcionamiento de la lavadora	11
Verificación y preparación de las prendas antes de su lavado...	11
Cuadro de mandos	16
Selección de programas	17
Tabla de programas de lavado	21
Mantenimiento	23
Limpieza y mantenimiento del cuerpo de la lavadora.....	23
Solución de problemas	26
Eliminación de problemas.....	27
Apéndice	28
Etiquetas de lavado.....	28
Especificaciones del producto.	29
Ficha del producto.....	30

Advertencias de seguridad

- Si el cable de alimentación está dañado, debe ser reemplazado por el fabricante, su agente de servicio técnico o personas cualificadas para evitar cualquier peligro.
- Deben de ser utilizados los nuevos juegos de mangueras, no los de la antigua lavadora.
- La lavadora solamente puede usarse en espacios interiores.
- Las aberturas no deben ser obstruidas por ninguna alfombra.
- Esta máquina no ha sido diseñada para su uso por parte de personas (niños incluidos) con reducidas capacidades físicas, sensoriales o mentales o con falta de experiencia y conocimientos, a menos que estén supervisados y hayan recibido instrucciones relativas al uso de la máquina por parte de una persona responsable de su seguridad.
- Vigile a los niños para asegurarse de que no juegan con esta máquina.
- Asegúrese de desconectar el enchufe antes de proceder a la limpieza y mantenimiento de la lavadora

- Asegúrate de que todos los bolsillos están vacíos.

Advertencias de seguridad

- Los objetos afilados y rígidos, como monedas, broches, puntas, tornillos, piedras, etc. pueden provocar grandes daños en esta máquina.
- Desconecte el enchufe y cierre el grifo cuando la máquina haya acabado de funcionar.
- Compruebe si hay agua en el tambor antes de abrir la puerta. No abra la puerta si ve que hay agua dentro.
- Mascotas y niños pueden introducirse dentro de la máquina. Compruebe la máquina antes de cada operación.
- La puerta de cristal puede llegar a altas temperaturas durante el lavado. Mantenga a mascotas y niños alejados de la máquina durante su funcionamiento.
- Observe si la tensión y frecuencia de su casa se corresponden con las de la lavadora.
- No utilice ningún tomacorriente cuya corriente nominal sea inferior a la de la lavadora. Nunca desconecte el enchufe con las manos mojadas.
- Para su seguridad, el enchufe del cable de alimentación deberá estar conectado a un tomacorriente tripolar puesto a tierra. Compruebe y asegúrese de que su tomacorriente está puesto a tierra de manera adecuada y fiable.
- Esta máquina no ha sido diseñada para su uso por parte de personas (niños incluidos) con reducidas capacidades o con falta de experiencia y conocimientos, a menos que estén supervisados y hayan recibido instrucciones relativas al uso de la máquina por parte de un responsable de su seguridad.
- Deben de vigilarse a los niños para asegurarse que no juegan con la máquina.
- Los embalajes pueden ser peligrosos para los niños. Por favor mantenga todos los embalajes (bolsas de plástico, espumas etc...) fuera del alcance de los niños.
- La lavadora no debería ser instalada en cuartos de baño o habitaciones muy húmedas así como en habitaciones con explosivos o gases caústicos.

Advertencias de seguridad

- Asegúrese que el agua y los dispositivos eléctricos sean conectados por un técnico cualificado de acuerdo con las instrucciones del fabricante y las normas de seguridad locales.
- Antes de poner en funcionamiento la máquina, todos los embalajes y seguros de transporte deberán ser retirados. De lo contrario la lavadora podría resultar seriamente dañada durante el lavado de prendas.
 - Antes de hacer una colada por primera vez, programe un ciclo completo de lavado sin ropa dentro (ver el apartado “Lavado de ropa por primera vez”)
 - Utilice agua corriente fría; también puede conectar el agua caliente de acuerdo con las condiciones locales.
 - Ésta lavadora es para su uso doméstico exclusivamente y ha sido diseñada solamente para el lavado de prendas adecuadas para su lavado a máquina.
 - No utilice disolventes tóxicos, explosivos o inflamables. No utilice gasolina, alcohol, etc. como detergente. Escoja únicamente detergentes adecuados para lavadora, especialmente de tambor.
 - No lave alfombras.
 - Tenga cuidado de no quemarse cuando la lavadora esté desaguando el agua caliente del lavado.
 - Nunca eche agua a mano durante el lavado.
 - Cuando el programa haya finalizado, gire el mando a la posición de apagado o desconecte el enchufe de la red antes de abrir la puerta.
 - Desconecte el enchufe y cierre el grifo cuando la máquina haya acabado de funcionar.

Advertencias de seguridad

Preste atención para proteger la lavadora

- No subir ni sentarse en la cubierta superior de la lavadora.
- No apoyarse sobre la puerta de la lavadora.
- No cierre la puerta con demasiada fuerza. Si tiene dificultades para cerrar la puerta, compruebe si ha introducido demasiadas prendas o si están bien distribuidas.

Precauciones durante la manipulación de la lavadora

- Los tornillos de transporte deberán ser instalados de nuevo en la lavadora por una persona especializada.
- Desagüe el agua acumulada en la máquina.
- Manipule la máquina con cuidado. No agarre las partes salientes de la lavadora para levantarla. No utilice la puerta de la lavadora como agarrador durante su transporte.

Notas de desecho:

Esta señal indica que este producto no debe eliminarse junto con otros residuos domésticos. Para evitar los posibles daños al medio ambiente o a la salud humana que representa la eliminación incontrolada de residuos, recicle correctamente para promover la reutilización sostenible de los recursos materiales. Para devolver su dispositivo usado, utilice los sistemas de recogida o póngase en contacto con la tienda donde el producto fue adquirido. Ellos enviarán este producto a un punto limpio para su reciclaje.



Visión general de la lavadora

■ Componentes

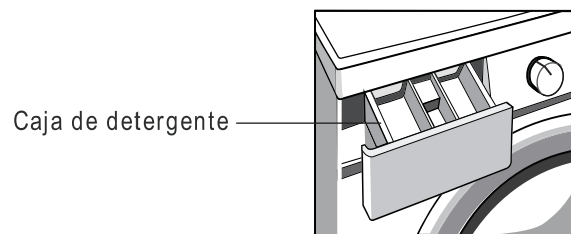
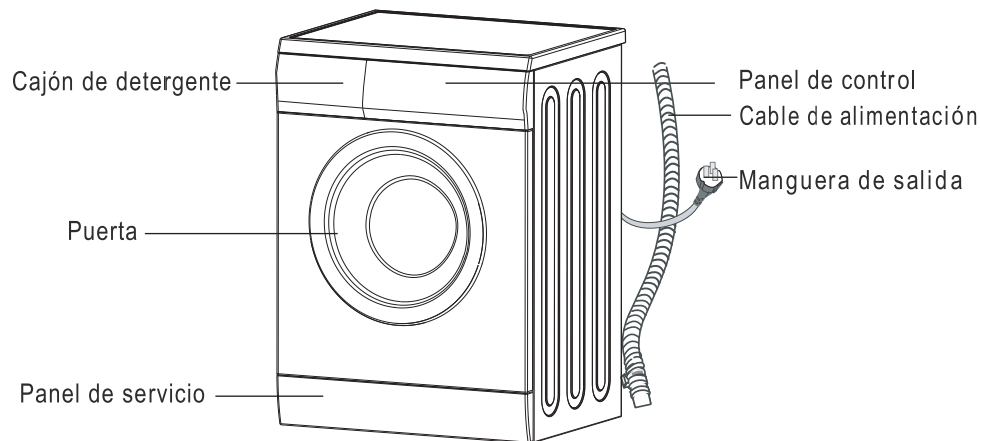

■ Accesorios

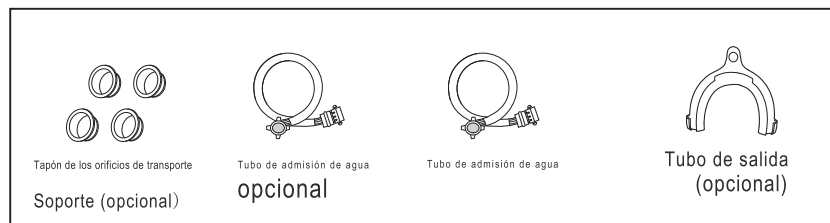

Instalación

■ Desembalaje de la lavadora

Desembale su lavadora y revise que no ha sufrido ningún daño durante el transporte. También asegúrese de que ha recibido todos los componentes en la bolsa adherida. Si ha sufrido algún desperfecto la lavadora durante el transporte, o falta alguna pieza, por favor contacte con su distribuidor local inmediatamente.

■ Eliminación de los materiales de embalaje

Los materiales de embalaje de la lavadora pueden ser peligrosos para los niños. Elimínelos de forma adecuada y evite que los niños accedan a ellos. Elimine los materiales de embalaje de acuerdo con la normativa local pertinente. No tire los materiales de embalaje junto con otros residuos domésticos. Por favor, no arrojes los embalajes junto con la basura ordinaria.

■ Retire los Tornillos del transporte

Antes de utilizar esta lavadora deberá extraer los tornillos de transporte que se encuentran en la parte trasera de esta máquina. Siga los pasos que se indican a continuación para extraer los tornillos:

1. Afloje todos los tornillos con una llave inglesa y extráigalos.
2. Cubra los orificios con los tapones de transporte.
3. Guarde los tornillos de transporte para usos futuros.

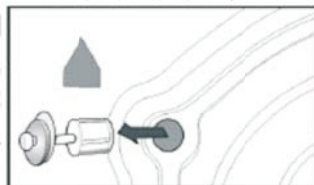

■ Selecciona el lugar de colocación

Antes de instalar la lavadora, deberá elegir una ubicación con las siguientes características:

- Superficie rígida, seca y nivelada (si no está nivelada, nivélela de acuerdo con la figura "Ajuste de pata").
 - Evite la luz solar directa
 - Ventilación adecuada
 - Temperatura ambiente superior a 0 °C
 - Mantenga la lavadora alejada de fuentes de calor, como carbón o gas
- Asegúrese de que la lavadora no está pisando el cable de alimentación.

No coloque la lavadora sobre un suelo con moqueta

■ Ajuste de pie

1. Cuando coloque la lavadora, compruebe primero si las patas están bien fijadas al cuerpo de la lavadora. Si no lo están, colóquelas con la mano o una llave inglesa y apriete las tuercas con una llave inglesa.
2. Después de colocar la lavadora, presione las cuatro esquinas superiores de la misma en secuencia. Si la lavadora no está estable al presionarla, deberá ajustar la pata.

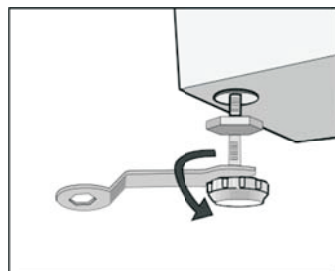

Instalación

3. Asegure la colocación de la lavadora. Afloje la tuerca con una llave inglesa y gire la pata con la mano hasta que toque el suelo. Presione la pata con una mano y con la otra enrosque la tuerca hasta que toque el cuerpo de la lavadora.
4. Una vez fijada adecuadamente, presione de nuevo las cuatro esquinas para asegurarse de que está bien ajustada. Si sigue estando inestable, repita los pasos 2 y 3.
5. Pon un cilindro sólido (por ejemplo, una lata de refresco) encima de la lavadora y ver si rueda hacia derecha o izquierda o hacia adelante o hacia atrás. Si el cilindro se mantiene estable, la lavadora está nivelada. Si rueda, la lavadora está desnivelada. La dirección hacia la que rueda será la del nivel del suelo más bajo. Después, las dos patas en esta dirección se levantarán al mismo tiempo hasta que la lavadora esté a nivel. Repetir los pasos 1 a 3 para que las patas toquen firmemente el suelo y a continuación apretar bien las tuercas.

■ Conexión del tubo de admisión

Conecte el tubo de admisión como indica la figura. Para modelos con válvula caliente, conectar al grifo de agua caliente. La energía disminuirá de forma automática en algunos programas.

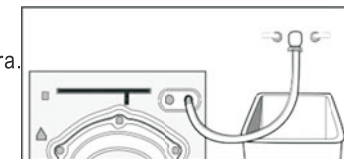

■ Instalación del tubo de admisión

1. Conecte el codo al grifo y apriételo en el sentido de las agujas del reloj.
2. Conecte el otro extremo del tubo de admisión a la válvula de admisión que se encuentra en la parte trasera de la máquina y apriete fuertemente el tubo en el sentido de las agujas del reloj.

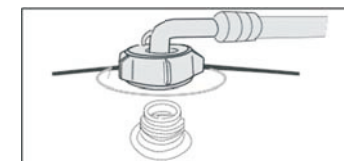

Notas: Después de conectarlo, si hay alguna fuga repita los pasos para conectar el tubo de admisión. Utilice el tipo de grifo más común para el suministro de agua.

Si el grifo es cuadrado o demasiado grande, deberá cambiarlo por uno estándar.

■ Tapón del orificio

Este tapón del orificio es utilizado para taponar el orificio de la parte posterior del cuerpo.

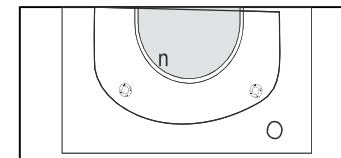

■ Colocación del tubo de desagüe

Existen dos maneras de colocar el extremo del tubo de desagüe:

1. Colóquelo al lado del lavadero.

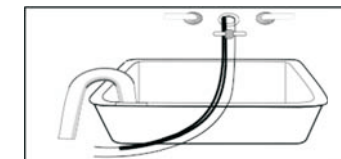

Instalación

2. Conéctelo al tubo de desagüe del lavadero.

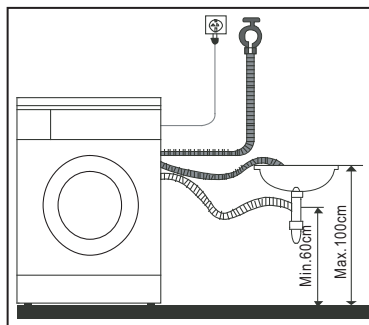
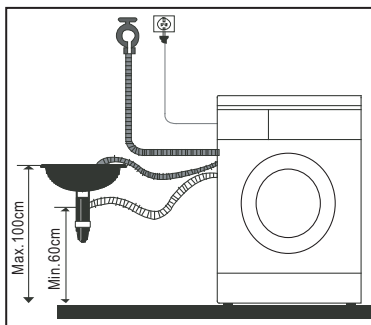

-Puede drenar el agua hacia arriba y hacia abajo, pero el tubo de desagüe no deberá ser instalado a una altura superior a 100 cm y su extremo no deberá quedar sumergido en el agua.

Manguera de salida de la posición correcta para que el suelo no será dañado por las fugas de agua.

Nota

Si la máquina tiene soporte manguera de salida, por favor instalar como las siguientes imágenes.

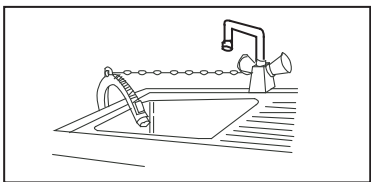

- Cuando instale la manguera de salida, fijela Adecuadamente con una cuerda.

- La posición de la manguera de salida debe de ser correcta para evitar fugas de agua que dañen el suelo.

- Si la manguera de salida es demasiado larga, No lo fuerce en la lavadora ya que esto haría ruidos anormales

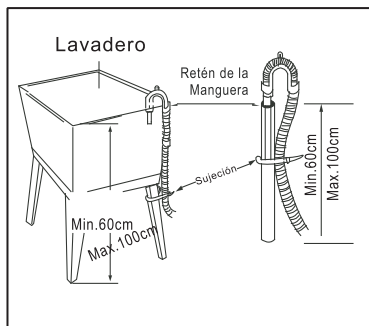

■ Conexión eléctrica

- La corriente máxima en el aparato es de 10A cuando utiliza su función de calentamiento; asegúrese de que el sistema eléctrico de su casa (corriente, tensión y cableado) cumple con los requisitos de carga normales de los aparatos eléctricos.
- Conecte el enchufe a un tomacorriente correctamente instalado y debidamente puesto a tierra.
- Asegúrese de que la tensión de su casa es la misma que la que se indica en la placa de características de la máquina.
- El enchufe deberá encajar en el tomacorriente y la lavadora deberá estar debidamente conectada a tierra.
- No utilice un enchufe múltiple ni un alargador de cable.
- No conecte ni desconecte el enchufe con las manos mojadas.
- Cuando conecte y desconecte el enchufe, sujételo firmemente y tire de él. No tire con fuerza del cable de alimentación.
- Si el cable de alimentación está deteriorado o tiene algún signo de rotura, deberá solicitar un cable especial al fabricante o al servicio técnico para cambiarlo..

Instalación

⚠ Advertencia

1. Este aparato debe estar conectado a tierra adecuadamente. En caso de cortocircuito, la conexión a tierra puede reducir el riesgo de descarga eléctrica. Esta máquina viene con un cable de alimentación que incluye enchufe, cable de conexión a tierra y terminal de tierra.

2.La lavadora deberá funcionar en un circuito independiente de otros aparatos eléctricos. En caso contrario, podría saltar el automático o fundirse el fusible.

Funcionamiento de la lavadora

Comprobación y preparación de las prendas antes de su lavado

Lea detenidamente este método de funcionamiento para evitar problemas en la lavadora y daños en las prendas.

Compruebe si las prendas que va a lavar por primera vez destiñen

Con una toalla blanca mojada en detergente líquido frote una esquina de la prenda que no se vea para comprobar si la toalla blanca aparece desteñida con el color original de la prenda.

Lave por separado las bufandas y pañuelos y aquellas prendas que destiñen fácilmente.

Para limpiar las manchas en mangas, cuellos y bolsillos, utilice detergente líquido y cepílelas suavemente. Finalmente, introduzca las prendas en la lavadora para conseguir un mejor resultado.

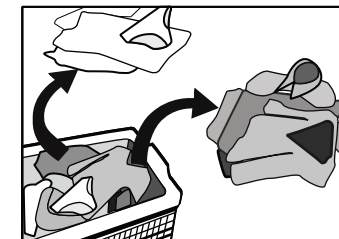

Lave las prendas sensibles al calor según se indica en la etiqueta. De lo contrario, podrían deformarse o cambiar de color.

Ten presente:

Nunca deje en la lavadora durante mucho tiempo las prendas que va a lavar. En caso contrario, podrían enmohecerse y salirle manchas. Por lo tanto, lave las prendas a su debido tiempo.

Las prendas también se pueden deformar o cambiar de color si no se lavan de acuerdo con la temperatura de lavado establecida.

Prendas que no pueden ser lavadas con la lavadora:

Las prendas que se pueden deformar al sumergirlas en agua, como corbatas, chalecos, prendas de estilo vaquero, abrigos, etc. podrían evidentemente encoger también.

Funcionamiento de la lavadora

Las prendas arrugadas, repujadas, las prendas de resina, etc. podrían deformarse si se sumergen en agua. Aparte de la lana y el algodón, las prendas que se deforman fácilmente son la seda arrugada, los productos de piel y los adornos de piel.

Las prendas con adornos, los vestidos largos, las prendas tradicionales, etc. destiñen fácilmente.

Lave las prendas de acuerdo con los requisitos de lavado que figuran en la etiqueta.

Nunca lave las prendas manchadas con productos químicos como gasolina, petróleo, benceno, disolvente o alcohol.

Preste atención a los detergentes

Escoja un detergente "de poca espuma" o detergente en polvo o detergente en polvo especial para lavadoras de tambor, de acuerdo con los tipos de tejido (algodón, fibra sintética, prendas delicadas y lana), los colores, la temperatura de lavado, grados y tipo de suciedad. En caso contrario, se podría generar un exceso de espuma y salir del cajetín provocando accidentes. La lejía es un producto de tipo alcalino y puede dañar la ropa, por lo que debería utilizarla lo menos posible.

Los detergentes en polvo dejan fácilmente residuos en las prendas y generan mal olor; aclárelos bien.

Si hay mucho detergente o la temperatura del agua es bastante baja, el detergente no se disolverá fácilmente. Puede permanecer en las prendas, tuberías y lavadoras y contaminar la ropa.

Para el lavado, tenga en cuenta el peso de las prendas, los grados de suciedad, la dureza del agua y las recomendaciones del fabricante del detergente. Consulte con la empresa suministradora de agua si no está seguro sobre la dureza del agua.

Nota:

Guarda los detergentes y aditivos en un lugar seco y fuera del alcance de los niños.

Por favor saca los objetos de los bolsillos.

Por favor revisa los bolsillos de las prendas que van a ser lavadas, quita los objetos rígidos como insignias y monedas, de lo contrario la máquina puede sufrir daños o causar algún problema.

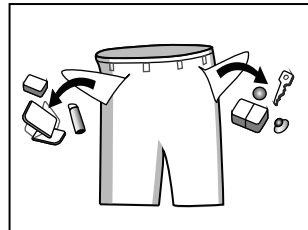

Las prendas a lavar se clasifican de acuerdo con las siguientes características:

Símbolos del cuidado de las prendas que aparecen en las etiquetas: las prendas a lavar se clasifican en algodón, fibra mezclada, fibra sintética, seda, lana y fibra artificial.

Funcionamiento

Símbolos del cuidado de las prendas que aparecen en las etiquetas: las prendas a lavar se clasifican en algodón, fibra mezclada, fibra sintética, seda, lana y fibra artificial.

•Color: ropa blanca y de color. Lave por separado las prendas de color nuevas.

•Tamaño: lave juntas las prendas de diferentes tamaños para aumentar el efecto del lavado.

•Sensibilidad: lave por separado las prendas delicadas. Seleccione el programa de lavado delicado para lavar las prendas de pura lana, cortinas y prendas de seda. Compruebe las etiquetas de todas las prendas a lavar.

Clasifique las prendas antes de introducirlas en la lavadora. Retire los ganchos de las cortinas antes de lavarlas.

Los adornos de las prendas pueden dañar la lavadora. Dé la vuelta a las prendas con botones o bordados antes de lavarlas.

Cierres:



Suba las cremalleras y abroche los botones y corchetes. Ate las cintas y lazos.

Se recomienda introducir los sujetadores en una funda de almohada con la cremallera cerrada o los botones abrochados para evitar que los aros salten del sujetador al tambor y estropeen la lavadora.

Introduzca los artículos especialmente delicados, como visillos, y prendas pequeñas como medias, pañuelos, corbatas, etc. en una bolsa de red para lavarlos.

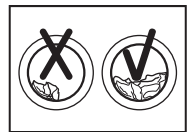

Al lavar una prenda grande y pesada como toallas, pantalones vaqueros, chaquetas acolchadas, etc. podría provocar fácilmente gran excentricidad y hacer ruido debido al gran desequilibrio. Por lo tanto, añada una o dos prendas más para que se puedan escurrir suavemente.

Limpieza de polvo, manchas y pelos de mascotas en las prendas

La fricción entre el polvo, las manchas y las prendas podría estropear la ropa y afectar al resultado del lavado.

Para proteger la piel de los bebés

Lave por separado la ropa y las toallas de los bebés, baberos incluidos. Si los lava junto con la ropa de los adultos, podrían contaminarse. Aumente el número de aclarados para asegurar una limpieza y aclarado completos sin restos de detergente.

Lave a mano las partes que se ensucian fácilmente, como calcetines blancos, cuellos, mangas, etc. antes de introducirlos en la lavadora para conseguir un mejor resultado.

Utilice detergente líquido o en polvo. Si utiliza jabón, podrían quedar restos entre los pliegues de la ropa.

Funcionamiento de la lavadora

Confirme la capacidad de lavado:

No introduzca demasiadas prendas; ya que podría afectar al resultado del lavado.

Confirme la máxima carga de lavado permitida de acuerdo con la tabla siguiente.

Tipo de fibra	Capacidad máxima de lavado
	8.0kg
Algodón	8.0kg
Sintético	4.0kg
Lana	2.0kg
Delicado	2.5kg

Dé la vuelta a las prendas que desprenden pelusa fácilmente para proceder a su lavado.

Lave por separado las prendas que desprenden pelusa fácilmente, ya que las otras prendas podrían mancharse de polvo y pelusa. Lave preferiblemente las prendas negras y de algodón por separado, ya que podrían mancharse fácilmente con las pelusas de otros colores al lavarlas juntas. Compruébelo antes de proceder a su lavado.

No lave en la lavadora materiales impermeables (trajes de esquí, cortinas, etc.)

No lave los productos de fibra que no pueden empaparse fácilmente con el agua, como ropa y cojines impermeables. De otro modo, el agua podría desbordarse o producirse una vibración anormal durante el aclarado y el escurrido y las prendas resultar dañadas (impermeables, paraguas, trajes de esquí, fundas de coche, sacos de dormir, etc.)

Precauciones durante el escurrido.

Escurrido de prendas normales:

La humedad de la colada se escurre a través del orificio de desagüe.

Escurrido de prendas impermeables y de fibra:

En el lavado normal, la humedad de las prendas impermeables y de fibra no se puede escurrir, puesto que el agua del lavado se recoge en un sentido, de manera que la excentricidad de la lavadora es demasiado grande y produce vibración o desplazamiento.

Funcionamiento de la lavadora

■ Inicio rápido

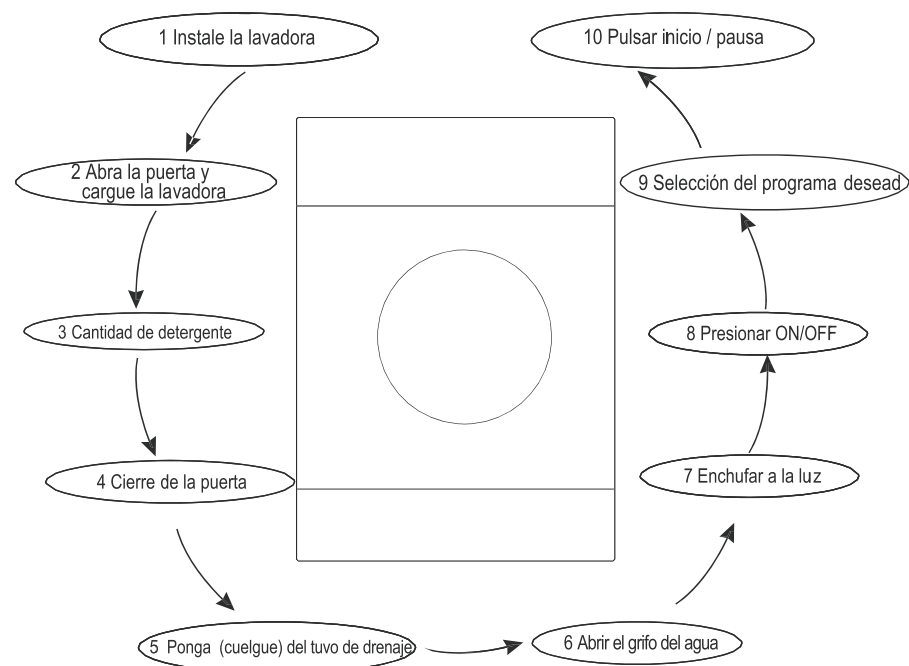

Después de lavar:

1. Después del lavado, la lavadora hará un sonido;
2. Cierre La Tapa del agua;
3. Pulse El Botón de encendido / apagado y desconecte el enchufe de alimentación.

■ Vista del panel de control

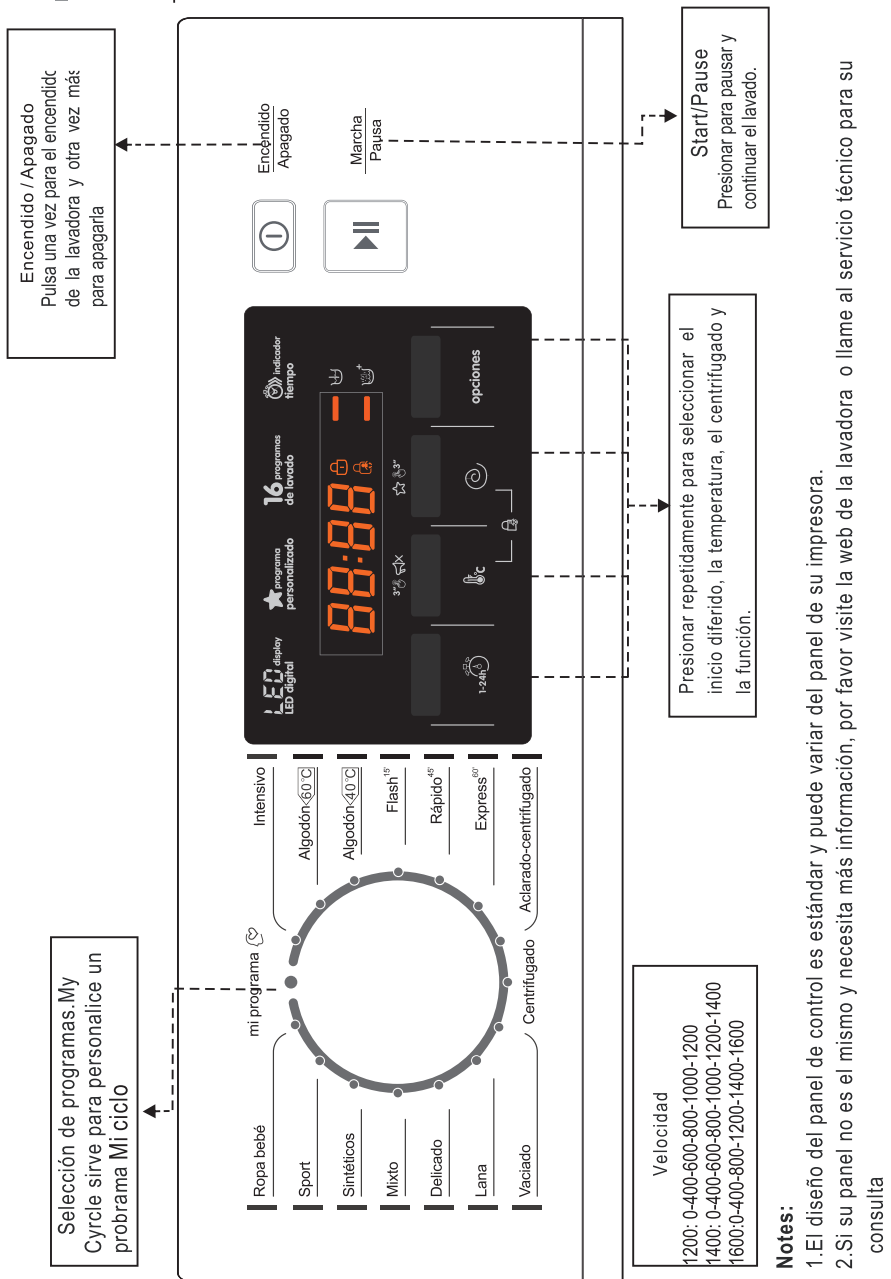

■ Primer lavado de prendas

Antes de hacer una colada por primera vez, programe un ciclo completo de lavado sin ropa dentro como se indica a continuación:

1. Conecte el agua y la corriente
2. Ponga un poco de detergente en el cajetín y ciérrelo
3. Seleccione el programa de aclarado
4. Pulse el botón INICIO/PAUSA

El cajetín dispone de los siguientes compartimentos:

I: Detergente para prelavado.

II: Detergente principal

☼ : Aditivo de lavado como suavizante de telas o adherente.

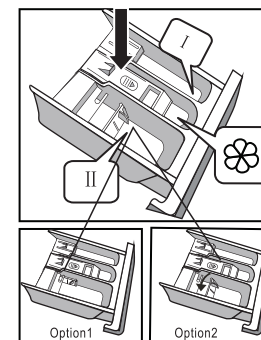

■ Introducir detergente en la lavadora.

1. Abra el cajetín tirando de él;
2. Ponga el detergente de pre-lavado en el compartimento I (si es necesario);
3. Ponga el detergente en el compartimento II;
4. Ponga el suavizante en el compartimento ☼ (si es necesario)

Notes:

- En caso de detergentes o aditivos concentrados, antes de ponerlos en el cajetín del detergente utilice agua para diluirlos a fin de evitar que la entrada del cajetín de detergente se atasque y desborde al llenarse de agua.
- Por favor elige el detergente adecuado con la temperatura seleccionada en el programa para conseguir el mejor efecto de lavado con menos consumo de agua y electricidad.

Puesta en marcha

- Conecte la corriente. Compruebe si los tubos del agua están conectados adecuadamente. Abra completamente el grifo. Introduzca las prendas a lavar y ponga el detergente y el suavizante. Seleccione el programa y funciones adecuados y pulse el botón INICIO/PAUSA.

■ Selección del programa

Seleccione el programa de lavado adecuado de acuerdo con el tipo, cantidad y suciedad de las prendas a lavar en combinación con la siguiente tabla de temperaturas de lavado.

90 °C	Ropa blanca de lino o algodón muy sucia (por ejemplo: manteles de café, manteles de comedor, toallas, sábanas)
60 °C	Ropa de color de lino, algodón y sintéticas moderadamente sucia y que destiñan en cierto grado (por ejemplo: camisas, pijamas). Lino blanco ligeramente sucio (por ejemplo: ropa interior)
40 °C, 30 °C, 20 °C, Cold water	Ropa con suciedad normal (prendas sintéticas y de lana incluidas)

Funcionamiento

1. Gire el mando para seleccionar el programa de acuerdo con el tipo de tejido.
2. Seleccione la temperatura adecuada de acuerdo con el grado de suciedad. Generalmente, a mayor temperatura, mayor es el consumo de energía.
3. Seleccione la velocidad de centrifugado adecuada. Para los tejidos normales se recomienda 1000rpm y para las prendas delicadas, 600-800rpm. Cuantas más revoluciones, más seca saldrá la ropa pero aumentará el ruido, las prendas delicadas se arrugarán y se reducirá la vida útil de la lavadora.

Nota: Para proteger las prendas, seleccione pocas revoluciones para tejidos delicados. Los programas de lavado principal dependen del tipo de prendas a lavar. Seleccione los programas de lavado como sigue:

- Algodón

Seleccione este programa para lavar la ropa de uso diario. El tiempo de lavado es bastante largo y la intensidad de lavado bastante fuerte. Recomendado para lavar ropa de algodón de uso diario, por ejemplo: sábanas, colchas, fundas de almohada, camisones, ropa interior, etc.

- Algodón 60/40°C

Seleccione este programa para lavar la ropa de uso diario. El tiempo de lavado es bastante largo y la intensidad de lavado bastante fuerte. La temperatura por defecto es 60°C/40°C.

- Express 15'

Este programa es adecuado para algunas y no muy sucias prendas con 15'.

- Rápido 45'

Este programa es adecuado para lavar rápidamente pocas prendas que no estén muy sucias.

- ECO 60'

Programa para algunas prendas ligeramente sucias, la máxima temperatura de lavado está limitada a 30°C, y ahorrando más energía.

- Cuidado de Bebés

Seleccione este programa para el lavado de prendas de bebé, esto hace que el lavado y aclarado sea más intenso para proteger la piel del bebé.

- Deportes

Seleccione este programa para lavar ropa, que usas en ambiente activo o de deporte.

- Sintético

Seleccione este programa para lavar las prendas delicadas. Este programa es más corto que el de algodón y la intensidad de lavado es más suave. Recomendado para lavar prendas sintéticas, por ejemplo: camisas, abrigos, etc. Seleccione el programa Sintéticos 40 °C para cortinas y prendas de encaje. Reduzca la cantidad de detergente para lavar las prendas de punto debido a su entramado, ya que forma espuma fácilmente.

- Mixto

Seleccione este programa para lavar prendas más duras, que requieren más fuerza y tiempo. Es usado para prendas de uso diario con algodón, como camisetas, funda de almohada, albornoz y ropa interior.

- Delicado

Seleccione este programa para el lavado de tus prendas delicadas. Su intensidad de lavado es más suave y la velocidad de rotación es menor en comparación con el procedimiento "sintético". Es recomendado para los artículos a ser lavados suavemente.

Funcionamiento

- Lana

Seleccione este programa para lavar las prendas de lana y cachemira en cuyas etiquetas figure "lavado a máquina". Seleccione la temperatura de lavado adecuada de acuerdo con las etiquetas de las prendas a lavar. Además, seleccione un detergente adecuado para prendas de lana y cachemira.

- Aclarado

Aclarado adicional.

- Vaciado de agua

Programa de centrifugado independiente. Escurre el agua jabonosa o el agua del aclarado antes de centrifugar.

- Aclarado y centrifugado

Programas separado de aclarado & centrifugado .

- My Cycle / Favorito

Presionar centrifugado 3 segundos para grabar el programa en My Cycle / Favorito. El programa que viene grabado por defecto es el de Algodón.

La función principal puede seleccionar:

- Pre-lavado

La función de pre-lavado puede darte un extra-lavado antes del lavado principal.

- Lavado rápido

Esta función disminuye el tiempo de lavado.

- Aclarado extra

Se aclarará la ropa una vez más después de seleccionarlo.

- Delay / Temporizador

Con el botón temporizador se retrasa el inicio del lavado desde 0-24 horas. El procedimiento es el siguiente:

1. Seleccionar el programa;
2. Presionar Delay / temporizador para elegir el tiempo.
3. Presionar Start/Pause para comenzar el proceso.

Para cancelar el proceso del temporizador: Presionar el botón Delay / Temporizador hasta seleccionar 0 horas. Esto se debe de hacer antes de empezar el programa de lavado. Si el programa ya ha empezado presionar el botón On/Off.

Notas: Si hay alguna interrupción en el suministro de energía mientras la máquina está en funcionamiento, una memoria especial almacena el programa seleccionado y cuando se reinicie el suministro de energía, pulse el botón de inicio / pausa y el programa continua en el punto donde paró.

- Bloqueo de niños

Para evitar que el procedimiento de lavado se interrumpa debido a la presión de botones por parte de niños puede bloquear el panel de control. En este caso, los otros botones, excepto el botón de encendido / apagado no pueden trabajar. La máquina recuerda el bloqueo para niños aunque se encienda y se apague la lavadora. Pulse a la vez el botón "Temp" y "Centrifugado" durante 3 segundos cuando la lavadora esté en marcha. La lavadora emitirá un sonido y se bloqueará el botón de inicio / pausa, así como el interruptor giratorio. Presione los dos botones durante 3 segundos en conjunto y el zumbador emitirá un pitido para liberar al bloqueo.

- Power off Memory

Para comodidad de los usuarios, este programa recuerda el programa de lavado y la función Elegida por los usuarios la última vez. La próxima vez que selecciones el programa memoria, esta lavadora iniciará el programa de la memoria automáticamente.

Supresión de señales acústicas

Esta es una función de alarma adicional en su aparato. Después de desactivar la función de alarma, el zumbador se cerrará. Después de arrancar la máquina, pulse la tecla "Temp." Botón durante 3 segundos y se escuchará un sonido y el timbre se cerrará. Para restaurar la función de zumbador, pulse el "Temp." de nuevo durante 3 segundos.

El ajuste se mantendrá hasta el próximo reinicio.

Advertencia: Después de la desactivación de la función de zumbador, los sonidos no se activará ninguna más antes de restablecerlo.

•Retirada de espuma

Función de comprobación de espuma: si hay demasiado detergente, se producirá un exceso de espuma, lo cual afectará al resultado del lavado y del aclarado. La lavadora lo comprobará automáticamente y activará esta función automáticamente si detecta un exceso de espuma. También recordará al usuario que utilice menos detergente en los siguientes lavados similares.

■ Table of Washing Procedures

Modo Descripción	Carga (Kg)	Compartimento de detergente		Inicio diferido	Aclarado extra	Prelavado	Temperatura por defecto (°C)	Duración por defecto (Min)		Centrifugado por defecto (rpm)
		Comp. I	Comp. II Comp. del suavizante					8.0kg	1400	
Algodón	8.0	○	●	○	○	○	40	2:40	1400	800
Algodón 60°C	8.0	×	●	○	○	×	60	3:25	1400	1400
Algodón 40°C	8.0	×	●	○	○	×	40	3:25	1400	1400
Exprés 15'	2.0	×	●	○	×	×	Cold	0:15	800	800
Rápido 45'	2.0	○	●	○	○	○	40	0:45	800	800
ECO 60'	2.0	○	●	○	○	○	Cold	1:00	800	800
Aclarado y centrifugado	8.0	×	×	○	×	×	-	0:31	1000	1000
Solo centrifugado	8.0	×	×	○	×	×	-	0:14	1000	1000
Solo aclarado	-	×	×	○	×	×	-	0:01	-	-
Lana	2.0	×	●	○	○	×	40	1:06	400	400
Delicado	2.5	×	●	○	○	×	30	1:00	600	600
Mezcla	8.0	○	●	○	○	○	40	1:13	1000	1000
Sintético	4.0	○	●	○	○	○	40	1:40	800	800
Deportes	4.0	○	●	○	○	○	40	1:19	800	800
Cuidado del bebé	8.0	○	●	○	○	○	60	1:39	1000	1000

La clase de energía es un programa de prueba +++ Energía : Algodón 60 / 40- °C , Velocidad : la velocidad más alta ; Otros como el valor predeterminado . Media carga de 6,0 / 7,0 / Máquina de 8.0kg : 3.0 / 3.5 / 4.0 kg . " Algodón 60 / 40- °C " son el " estándar de algodón 60 / 40- °C " programa y los programas normales de lavado a la que la información contenida en la etiqueta y la ficha se refiere , y que son adecuados para lavar tejidos de algodón de suciedad normal y que son los programas más eficientes en términos declarados temperatura del ciclo . Notas: Los parámetros de esta tabla son sólo para referencia para el usuario . Los parámetros reales tal vez diferentes con los parámetros de la tabla antes mencionada . of combined energy and water consumptions for washing that type of cotton laundry, that the actual water temperature may differ from the

● Obligatorio ○ Opcional X No necesario

Antes de iniciar labores de mantenimiento, desconecte el enchufe de la red y cierre el grifo

- No utilice disolventes para evitar que la lavadora se estropee y que se generen o exploten
- Nunca utilice agua para rociar y limpiar la lavadora.
- No utilice detergentes que contengan PCMX para limpiar la lavadora.

■ Limpieza y mantenimiento del cuerpo de la lavadora

El mantenimiento adecuado de la lavadora puede prolongar su vida útil. Limpie la superficie con detergentes neutros no abrasivos diluidos cuando sea necesario. Si el agua se desborda, utilice un paño para secarla inmediatamente. No golpee la lavadora con objetos afilados.

Notas: No utilice ácido fórmico ni sus disolventes diluidos o productos equivalentes.

■ Limpieza interna del tambor

Limpie inmediatamente con detergente sin cloro el óxido que dejan en el tambor los objetos metálicos.

Nunca utilice un estropajo de aluminio.

■ Reparación de una lavadora congelada

Si la temperatura desciende por debajo de 0 °C y su lavadora se congela:

- 1.Desconecte la lavadora de la red
- 2.Lave el grifo con agua caliente para aflojar el tubo de admisión.
- 3.Extraiga el tubo de admisión y sumérjalo en agua caliente.
- 4.Eche agua caliente en el tambor y espere 10 minutos.
- 5.Vuelva a conectar el tubo de admisión al grifo y compruebe si la entrada y salida funcionan con normalidad.

Notas: Cuando vuelva a utilizar la lavadora, asegúrese de que la temperatura ambiente es superior a 0 °C

■ .Anticongelación

Si su lavadora está ubicada en una habitación donde se pueda helar fácilmente, drene completamente el agua que queda en el tubo de admisión y en el tubo de desagüe.

Extraiga el agua que queda en el tubo de admisión:

- 1.Cierre el grifo
- 2.Desenrosque el tubo de admisión del grifo y coloque el extremo en un recipiente.
- 3.Ponga en marcha cualquier programa excepto el de Lavado simple o el de Escurrido. Si hay agua en el tubo de admisión, saldrá durante unos 40 segundos.
- 4.Vuelva a conectar el tubo de admisión al grifo.

Extraiga el agua que queda en la bomba de desagüe.

Extraiga el agua que queda en la bomba de desagüe.



Para evitar quemaduras, hágalo cuando el agua caliente que hay dentro de la máquina se haya enfriado

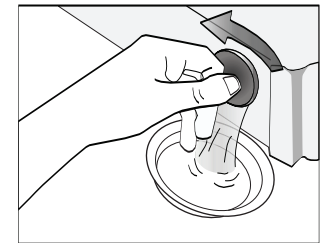

■ Limpieza del cajetín de detergente y ranuras

Limpie el cajetín del detergente y ranuras

1. Pulse hacia abajo la flecha que se encuentra en el compartimento del suavizante dentro del cajetín;
2. Levante el gancho, extraiga el cajetín y limpie todas las ranuras con agua;
3. Vuelva a colocar el cajetín en su sitio.;

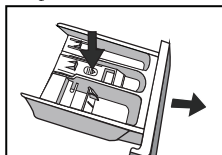

■ Limpieza del filtro de admisión

Limpie el filtro de admisión cuando no entra agua o si la que entra no es suficiente cuando el grifo está abierto.

Limpieza del filtro del grifo:

1. Cierre el grifo;
2. Seleccione cualquier programa excepto el de Lavado o el de Escurrido;
3. Pulse el botón INICIO/PAUSA (inicio/pausa) y mantenga el programa en marcha durante unos 40 segundos;
4. Extraiga el tubo de admisión del grifo;
5. Limpie el filtro con agua;
6. Vuelva a conectar el tubo de admisión.

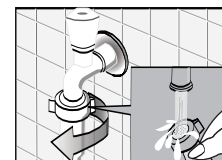
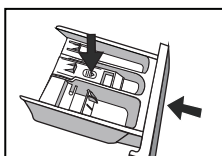
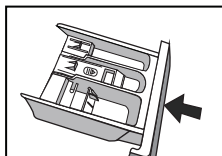

Limpieza del filtro de la lavadora:

1. Desenrosque el tubo de admisión de la parte trasera de la máquina;
2. Extraiga el filtro con unas pinzas largas y vuelva a colocarlo en su sitio después de que lo haya limpiado;
3. Vuelva a conectar el tubo de admisión;
4. Abra el grifo y asegúrese de que no hay ninguna fuga de agua;
5. Cierre el grifo.

Notas: Generalmente, primero se limpia el filtro del grifo y después el filtro de la lavadora. Si ha limpiado solamente el filtro de la lavadora, deberá repetir los pasos 1-3 de limpieza del filtro del agua.

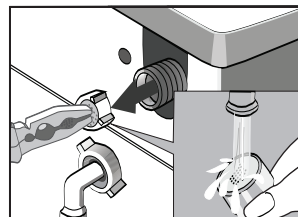
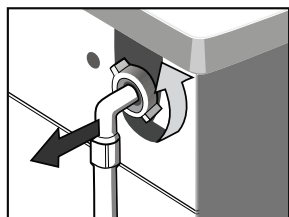

⚠ Atención

Antes de iniciar labores de mantenimiento, desconecte el enchufe de la red y cierre el grifo.

Después de usar la lavadora, desconecte el cable de alimentación y cierre la puerta suavemente para evitar daños a los niños.

■ Extracción de objetos extraños

Filtro de la bomba de desagüe:

El filtro de la bomba de desagüe puede filtrar objetos extraños pequeños procedentes del lavado. Limpie el filtro periódicamente para asegurar el funcionamiento normal de la lavadora.

⚠ Atención

Limpie inmediatamente con detergente sin cloro el óxido que dejan en el tambor los objetos metálicos. Nunca utilice un estropajo de aluminio.

La bomba debe ser inspeccionado si la máquina no se vacía y / o centrifugado; La máquina emite un ruido extraño durante la descarga porque haya objetos, como imperdibles, monedas, etc., que obstruyen la bomba

El panel de servicio funciona según se muestra:

1-Después de desconectar la luz, usa la mano para abrir la puerta del filtro	2- Gira el filtro como aparece en la figura, sáquelo y quite los objetos que obstruyen la bomba.	3- Reinstalar el filtro.
--	--	--------------------------

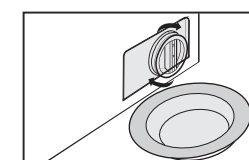
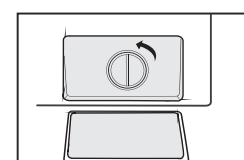
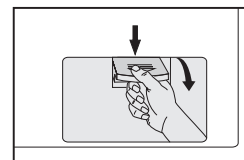

Advertencia !

Cuando esté utilizando la lavadora y dependiendo del programa seleccionado puede haber agua caliente en la bomba. Nunca extraiga la tapa de la bomba durante un ciclo de lavado, espere siempre a que la lavadora haya finalizado el ciclo y esté vacía. Cuando vuelva a colocar la tapa asegúrese de que está bien apretada para evitar fugas y que los niños pequeños puedan extraerla.

Resolución de problemas











Problema	Causa	Solución
La lavadora no se pone en marcha		Compruebe si la puerta está cerrada herméticamente. Compruebe si el enchufe de alimentación está insertado bien. Compruebe si se abre llave del agua. Compruebe si se pulsa el botón "Inicio / Pausa". Compruebe si se pulsa el botón "On / Off".
La puerta no se abre	El bloqueo de la máquina está activado.	-Desconecte la lavadora.
Fallo de calentamiento	El NTC está estropeado y el tubo de calentamiento está viejo	-Puede lavar normalmente las prendas.-Solamente no lava con calor. -Llame inmediatamente al servicio técnico.
Fuga de agua	La conexión entre el tubo de admisión o el de desagüe y el grifo o la lavadora no está bien apretada. El tubo de desagüe está atascado blocked.	- Compruebe y apriete las tuberías del agua. - Limpie el tubo de desagüe y pida a un especialista que lo repare cuando sea necesario.
Sale agua por debajo de la máquina	El tubo de admisión no está bien conectado. El tubo de desagüe tiene una fuga de agua	- Fije el tubo de admisión. - Cambie el tubo de desagüe.
El indicador o la pantalla no encienden.	La máquina está apagada.Hay un problema en el cuadro informático. El arnés tiene un problema de conexión.	- Compruebe si hay corriente y si el enchufe está bien conectado. - En caso contrario, llame al servicio técnico.
Restos de detergente en el cajetín	El polvo de lavado está húmedo y apelmazado.	- Limpie el cajetín. - Utilice detergentes líquidos o detergentes especiales para lavadora
El resultado de lavado no es bueno	Las prendas están demasiado sucias. Cantidad de detergente insuficiente.	- Seleccione un programa adecuado. - Añada la cantidad de detergente adecuada según las instrucciones del envase del mismo.
Ruido anormal , gran vibración		- Compruebe si se han retirado los tornillos de fijación.- Si la lavadora está sobre un suelo firme y llano. - Compruebe si hay broches, hebillas u objetos metálicos dentro. - Compruebe si las patas de la lavadora están..













Resolución de problemas









LED del indicador	Descripción	Motivo	Solución
E30	Problema con el cierre de la puerta	La puerta no se ha cerrado correctamente	Volver a ponerla en marcha después de haber cerrado bien la puerta
		Póngase en contacto con el servicio técnico si persisten los problemas	
E10	Problema con la entrada de agua durante el lavado	El grifo está cerrado o el agua sale demasiado lentamente El filtro de la válvula de admisión está obstruido. El tubo de admisión está doblado. No hay suministro de agua.	Abra el grifo o espere a que se normalice el suministro de agua. Compruebe el filtro de la válvula de admisión. Enderece el tubo de admisión de agua. Compruebe el suministro de agua abriendo otros grifos.
		Póngase en contacto con el servicio técnico si persisten los problemas	
E21	Problema con el desagüe durante el lavado	El tubo de desagüe está obstruido o doblado. La bomba de desagüe está obstruida.	Limpie y enderece el tubo de desagüe. Lave el filtro de la bomba de desagüe.
		Póngase en contacto con el servicio técnico si persisten los problemas	
Póngase en contacto con el servicio técnico si se producen otros problemas.			

■ Care Lable

The label and sign on the fabric can help you to choose the best way to launder your clothes.

<p>Normal wash</p>  <p>Gentle wash</p> 	<p>40</p>  <p>Temperatura (max 40°C)</p>	<p>Lavado a mano</p>  <p>No lavar</p> 	<p>Bleach</p>  <p>Do not bleach</p> 	<p>Chlorine bleach may be used</p>  <p>Chlorine bleach not be used</p> 	<p>Tumble dry. Medium (max 150°C)</p>  <p>Tumble dry. Low heat (max 110°C)</p> 
---	---	--	--	---	---

<p>planchar</p>  <p>No planchar</p> 	<p>Cool iron(max 110°C)</p>  <p>Warm iron. medium (max 150°C)</p> 	<p>Dry clean</p>  <p>Do not dry clean</p> 	<p>Dry clean normal cycle with any solvent</p>  <p>Dry clean normal cycle petroleum solvent only</p> 	<p>Tumble dry normal</p>  <p>Dry flat</p> 	<p>Drip dry</p>  <p>Hang to dry /Line dry</p> 
--	--	--	---	--	--

<p>Iron with cloth</p>  <p>Steam Iron</p> 	<p>secar tras lavado</p>  <p>Line Dry in shade</p> 	<p>Warmly dry clean</p>  <p>Do not tumble dry</p> 	<p>Line Dry</p> 	<p>no retorcer</p> 	<p>no lavar a maquina</p> 
--	---	--	---	--	---

⚠ Electrica Warning

Para evitar un incendio, descarga eléctrica y otros accidentes, recuerde lo siguiente:

- Utilice solamente la tensión indicada en la placa. Si no está seguro de la tensión que hay en su casa, llame a la Oficina de suministro de energía local.
- Cuando utilice la función de calentamiento, la corriente máxima en la lavadora alcanzará los 10A. Por lo tanto, asegúrese de que las unidades de suministro de energía (corriente, tensión y cable) cumplen con los requisitos normales de carga de la máquina.
- Proteja adecuadamente el cable de alimentación. Fije bien el cable de alimentación para que nadie ni nada tropiece con él y se produzcan daños. Preste especial atención al enchufe. Este deberá conectarse fácilmente al tomacorriente y preste especial atención también a la ubicación del mismo.
- No sobrecargue el tomacorriente ni utilice un alargador de cable. La sobrecarga del cable podría provocar un incendio o una descarga eléctrica. No desconecte el enchufe con las manos mojadas.
- Para su seguridad, el enchufe del cable de alimentación deberá estar conectado a un tomacorriente tripolar puesto a tierra. Compruebe y asegúrese de que su tomacorriente está puesto a tierra de manera adecuada y fiable.

Parámetros

Capacidad de lavado	8.0kg
Dimensiones (Ancho x fondo x alto)	595*565*850
Peso neto	68kg
Potencia nominal	2000W
Suministro eléctrico	220-240V~.50Hz
Corriente máxima	10A
Presión de agua estándar	0.05MPa~1MPa

Ficha del producto

La capacidad nominal : 8 kg
Clase de eficiencia energética: A +++
EU Ecolabel : N / A

El consumo de energía 196kwh por año, sobre la base de 220 ciclos de lavado normal de algodón a 60 ° C / 40 ° C con carga completa y parcial, y el consumo del bajo consumo de energía actual dependerá de cómo se utiliza el aparato.

El consumo de agua de 11000 litros por año, sobre la base de 220 ciclos de lavado normal para el algodón a 60 ° C / 40 ° C con carga completa y parcial. El consumo real de agua dependerá de cómo se utiliza el aparato .

Centrifugado clase de eficiencia B / B en una escala de G (la menos eficiente) a A (más eficiente)
Máxima velocidad de centrifugado : 1400rpm

Consumo (1400rpm):

Programa estándar	Carga	Consumo de energía	Consumo de agua	Contenido restante de humedad	Duración del programa
Algodón 60°C	8kg	0.90kwh	54L	50%	228min
Algodón 60°C	4.0kg	0.88kwh	45L	55%	228min
Algodón 40°C	4.0kg	0.79kwh	45L	55%	222min

1. Posición de ajuste para las pruebas de conformidad con el estándar aplicable EN60456-2011 Programa .
 2. Cuando se utilizan los programas de prueba se lava la carga indicada con la máxima velocidad de centrifugado .
 3. Los parámetros reales dependerán de cómo se utiliza el aplicancce y tal vez diferente con los parámetros de la tabla mencionada.
- Apagado Modo Consumo de energía : 0,5 W - izquierda en el consumo de energía en modo : 1W

Ruido aéreo (lavado) : 59
Ruido aéreo (spinning) : 76/78

Notas: Las emisiones de ruido acústico aéreo emitido durante el lavado / hilado para el algodón 60 °C programa a plena carga.

CONTENTS

SAFETY INSTRUCTIONS

■ Safety Instructions	2
-----------------------------	---

INSTALLATION

■ Product Description	7
■ Installation	8

OPERATIONS

■ Quick Start	11
■ Before Each Washing	12
■ Detergent Dispenser	13
■ Control Panel	14
■ Option.....	15
■ Other Functions	16
■ Programmes	18
■ Washing Programmes Table	19

MAINTENANCES

■ Cleaning And Care	20
■ Trouble Shooting	23
■ Technical Specifications	24
■ Product Fiches	25

SAFETY INSTRUCTIONS

■ Safety Instructions

For your safety, the information in this manual must be followed to minimize the risk of fire or explosion, electric shock, or to prevent property damage, personal injury or loss of life.

Explanation of the symbols:

Warning!

This combination of symbol and signal word indicates a potentially dangerous situation which may result in death or serious injuries unless it's avoided.

Caution!

This combination of symbol and signal word indicates a potentially dangerous situation which may result in slight or minor injuries or damage to property and the environment.

Note!

This combination of symbol and signal word indicates a potentially dangerous situation which may result in slight or minor injuries.

Warning!

The electric shock!

- If the supply cord is damaged, it must be replaced by the manufacturer, its service agent or similarly qualified persons in order to avoid a hazard.

SAFETY INSTRUCTIONS

- The new hose-sets supplied with the appliance are to be used and that old hose-sets should not be reused.
- Before any maintenance the device, unplug the appliance from the mains.
- Always unplug the machine and turn off the water supply after use. The max. inlet water pressure, in pascals. The min. inlet water pressure, in pascals.
- To ensure your safety, power plug must be inserted into an earthed three-pole socket. Check carefully and make sure that your socket is properly and reliably earthed.
- Make sure that the water and electrical devices must be connected by a qualified technician in accordance with the manufacturer's instructions and local safety regulations.

Risk to children!

- EN countries: the appliance can be used by children aged from 8 years and above and persons with reduced physical, sensory or mental capabilities or lack of experience and knowledge if they have been given supervision or instruction concerning use of the appliance in a safe way and understand the hazards involved. Children shall not play with the appliance. Cleaning and user maintenance shall not be made by children without supervision.
- Children of less than 3 years should be supervised to ensure that they do not play with appliance.
- Animals and children may climb into the machine. Check the machine before every operation.
- Kids should be supervised that they do not play with the appliance.

SAFETY INSTRUCTIONS

- Glass door may be very hot during the operation. Keep kids and pets far away from the machine during the operation very wet rooms as well as in the rooms with explosive or caustic gas.
- Remove all packages and transport bolts before using the appliance. Otherwise, serious damage may result.
- Plug must be accessible after installation.

Risk of explosion!

- Do not wash or dry articles that have been cleaned in, washed in, soaked in, or dabbed with combustible or explosive substances(such as wax, oil, paint, gasoline, degreasers, dry-cleaning solvents, kerosene, etc.) This may result in fire or explosion.
- Before hand thoroughly rinse items of washing by hand.

⚠ Caution!

Installing the product!

- This washing machine is for indoor use only.
- It isn't intended to be built-in using.
- The openings must not be obstructed by a carpet.
- Washing machine shall not be installed in bath room or very wet rooms as well as in the rooms with explosive or caustic gases.
- The washing machine with single inlet valve only can be connected to the cold water supply. The product with double inlet valves should be correctly connected to the hot water and cold water supply.
- Plug must be accessible after installation.

SAFETY INSTRUCTIONS

- Remove all packages and transport bolts before using the appliance. Otherwise, serious damage may result.

Risk of damaging appliance!

- Your product is only for home use and is only designed for the textiles suitable for machine washing.
- Do not climb up and sit on top cover of the machine.
- Do not lean against machine door.
- Cautions during Handling Machine:
 1. Transport bolts shall be reinstalled to the machine by a specialized person.
 2. The accumulated water shall be drained out of the machine.
 3. Handle the machine carefully. Never hold each protruded part on the machine while lifting. Machine door can not be used as the handle during the conveyance.
 4. This appliance is heavy. Transport with care.
- Please do not close the door with excessive forces. If it is found difficult to close the door, please check if the clothes are put in or distributed well.
- It is forbidden to wash carpets.

Operating the appliance!

- Before washing the clothes at first time, the product shall be operated in one round of the whole procedures without the clothes inside.
- Flammable and explosive or toxic solvents are forbidden. Gasoline and alcohol etc. Shall not be used as detergents. Please only select the detergents suitable for machine washing, especially for drum.

SAFETY INSTRUCTIONS

- Make sure that all pockets are emptied. Sharp and rigid items such as coin, brooch, nail, screw or stone etc. may cause serious damages to this machine.
- Please check whether the water inside the drum has been drained before opening its door. Please do not open the door if there is any water visible.
- Be careful of burning when the product drains hot washing water.
- Never refill the water by hand during washing.
- After the program is completed, Please wait for two minutes to open the door.

Packaging/Old appliance



This marking indicates that this product should not be disposed with other household wastes throughout the EU. To prevent possible harm to the environment or human health from uncontrolled waste disposal, recycle it responsibly to promote the sustainable reuse of material resources. To return your used device, please use the collection systems or contact the retailer where the product was purchased. They return and can take this product for environmental safe recycling.

INSTALLATION

■ Product Description

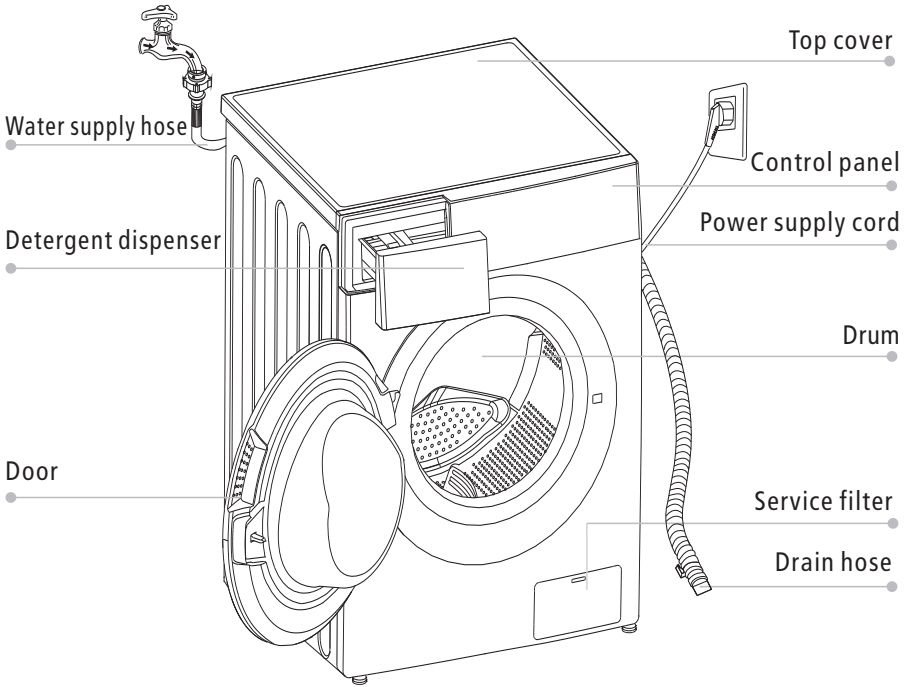

Note!

- The product line chart is for reference only, please refer to real product as standard.

Accessories

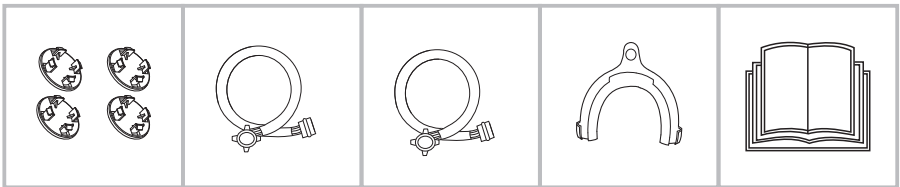

Transport hole plug

Supply hose cold water

Supply hose hot water (optional)

Drain hose support (optional)

Owner's manual

INSTALLATION

■ Installation

Installation area

⚠ Warning!

- Stability is important to prevent the product from wandering!
- Make sure that the product should not stand on the power cord.

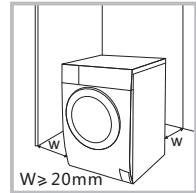

Before installing the machine, the location characterized as follows shall be selected:

1. Rigid, dry, and level surface
2. Avoid direct sunlight
3. Sufficient ventilation
4. Room temperature is above 0°C
5. Keep far away from the heat resources such as coal or gas.

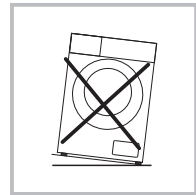

Unpacking the washing machine

⚠ Warning!

- Packaging material (e.g. Films, Styrofoam) can be dangerous for children.
- There is a risk of suffocation ! Keep all packaging well away from children.

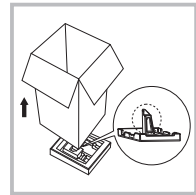

1. Remove the cardboard box and styrofoam packing.
2. Lift the washing machine and remove the base packing. Make sure the small triangle foam is removed with the bottom one together. If not, lay the unit down with side surface, then remove the small foam from the unit bottom manually.
3. Remove the tape securing the power supply cord and drain hose.
4. Remove the inlet hose from the drum.

Remove transport bolts

⚠ Warning!

- You must remove the transport bolts from the backside before using the product.
- You'll need the transport bolts again if you move the product, so make sure you keep them in a safe place.

Please take the following steps to remove the bolts:

1. Loosen 4 bolts with spanner and then remove them.
2. Stop the holes with transport hole plugs.
3. Keep the transport bolts properly for future use.

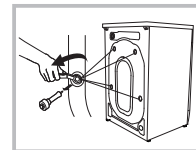

INSTALLATION

Levelling the washing machine

⚠ Warning!

- The lock nuts on all four feet must be screwed tightly against the housing.

1. Check if the legs are closely attached to the cabinet. If not, please turn them to their original positions tighten the nuts.
2. Loosen the lock nut turn the feet until it closely contacts with the floor.
3. Adjust the legs and lock them with a spanner, make sure the machine is steady.

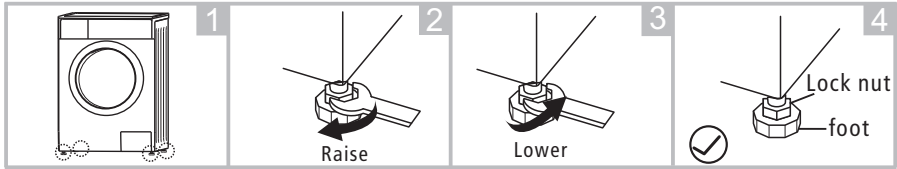

Connect Water Supply Hose

⚠ Warning!

- To prevent leakage or water damage, follow the instructions in this chapter!
- Do not kink, crush, modify or sever water inlet hose.
- For the model equips hot valve, connect it to hot water tap with hot water supply hose. Energy consumption will decrease automatically for some program.

Connect the inlet pipe as indicated, There are two ways to connect the inlet pipe.

1. Connection between ordinary tap and inlet hose.

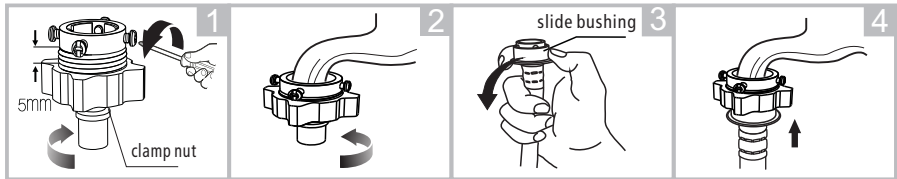

Loosen clamp nut and tighten clamp nut

Press slide bushing, insert inlet hose into connecting base

2. Connection between screw tap and inlet hose.

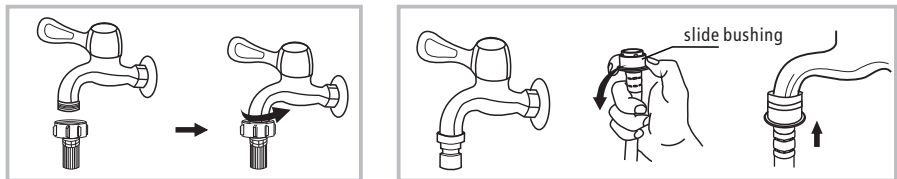

Tap with threads and inlet hose

Special tap for washing machine

INSTALLATION

Connect the other end of inlet pipe to the inlet valve at the backside of product and fasten the pipe tightly clockwise.

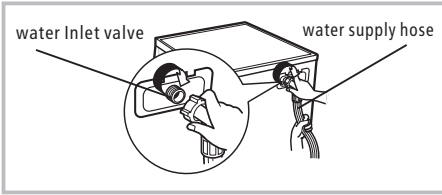

Drain Hose

⚠ Warning!

- Do not kink or protract the drain hose.
- Position drain hose properly ,otherwise damage might result of water leakage.

There are two ways to place the end of drain hose:

1.Put it into the water trough.

2.Connect it to the branch drain pipe of the trough.

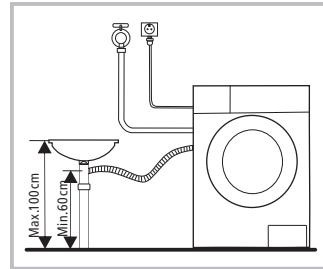
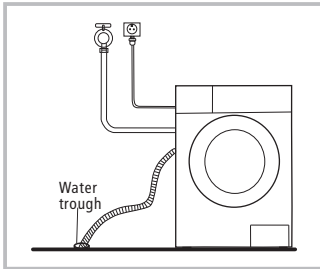

📌 Note!

- If the machine has drain hose support, please install it like the following .

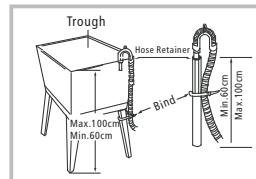
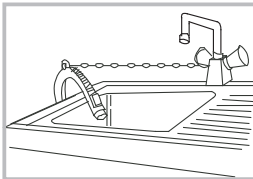

⚠ Warning!

- When installing drain hose, fix it properly with a rope.
- If drain hose is too long, do not force it into washing machine as it will cause abnormal noises.

OPERATIONS

■ Quick Start

⚠ Caution!

- Before washing, please make sure it's installed properly.
- Before washing at first time, the washing machine shall be operated in one round of the whole procedures without clothes in as follows.

1. Before Washing

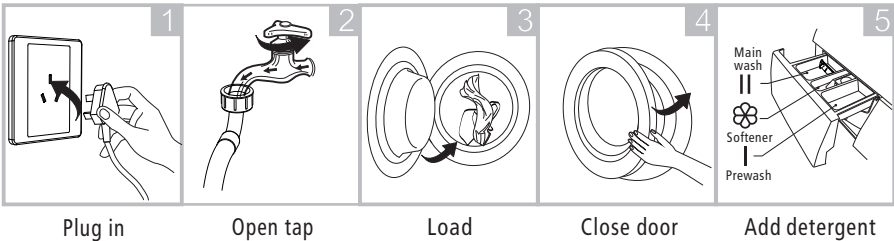

📌 Note!

- Detergent only need to be added in "case I "after selecting pre-washing for machines with this function.

2. Washing

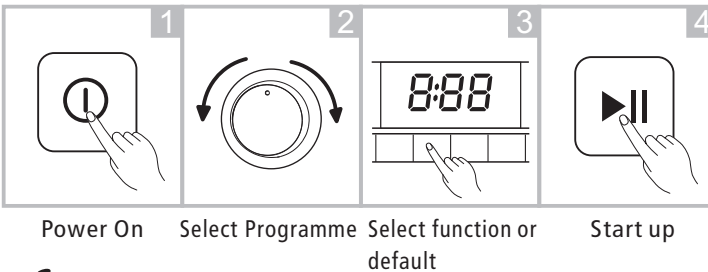

📌 Note!

- If default is selected, step 3 can be skipped.

3. After Washing

Buzzer beep or "End" on display.

OPERATIONS

■ Before Each Washing

- The working condition of the washer should be (0-40)°C. If used under 0°C, the inlet valve and draining system may be damaged. If the machine is placed under condition of 0°C or less, then it should be transferred to normal ambient temperature to ensure the water supply hose and drain hose are not frozen before use.
- Please check the labels and the explanation of using detergent before wash. Use non-foaming or less-foaming detergent suitable for machine washing properly.

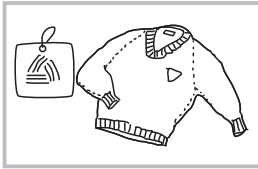

Check the label

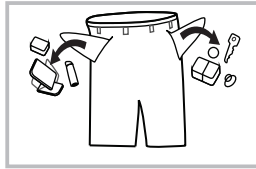

Take out the items out of the pockets

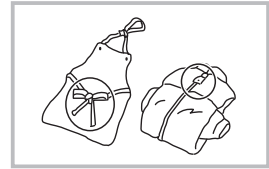

Knot the long strips, zip or button

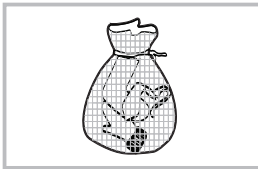

Put small clothes into the pillow slip

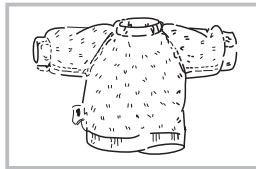

Turn easy-pilling and long-pile fabric inside out

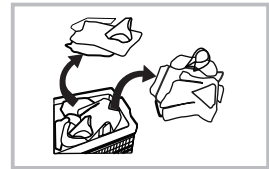

Separate clothes with different textures

⚠ Warning!

- When washing a single clothes, it may easily cause great eccentricity and give alarm due to great unbalance. Therefore it is suggested to add one or two more clothes to be washed together so that draining can be done smoothly.
- Don't washing the clothes touching with kerosene, gasoline, alcohol and other flammable materials.

OPERATIONS

■ Detergent Dispenser

- I Pre wash detergent
- II Main wash detergent
- ☼ Softener

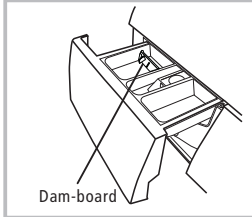

Dam-board

Liquid detergent

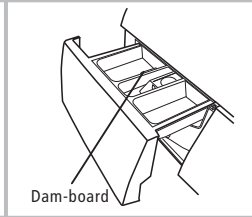

Dam-board

Powder detergent

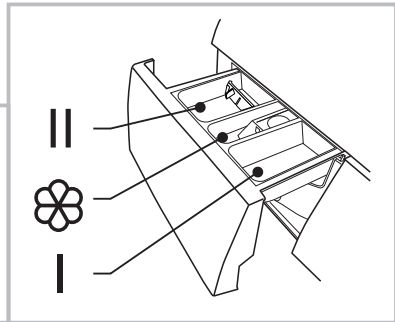

Pull out the dispenser

⚠ Caution!

- Detergent only need to be added in "case I" after selecting pre-washing for machines with this function.

Programme	I	II	☼	Programme	I	II	☼
Cotton	○	●	○	Drain Only			
Cotton 60 °C		●	○	Wool		●	○
Cotton 40 °C		●	○	Delicate		●	○
Express 15'		●	○	Mixed	○	●	○
Rapid 45'	○	●	○	Synthetic	○	●	○
Eco 60'	○	●	○	Sports	○	●	○
Rinse&Spin			○	Baby Care	○	●	○
Spin Only							

- Means must
- Means optional

📌 Note!

- As for the agglomerated or ropy detergent or additive, before they are poured into the detergent box, it is suggested to use some water for dilution to prevent the inlet of detergent box from being blocked and overflowing while filling water.
- Please choose suitable type of detergent for the various washing temperature to get the best washing performance with less water and energy consumption.

OPERATIONS

■ Control Panel

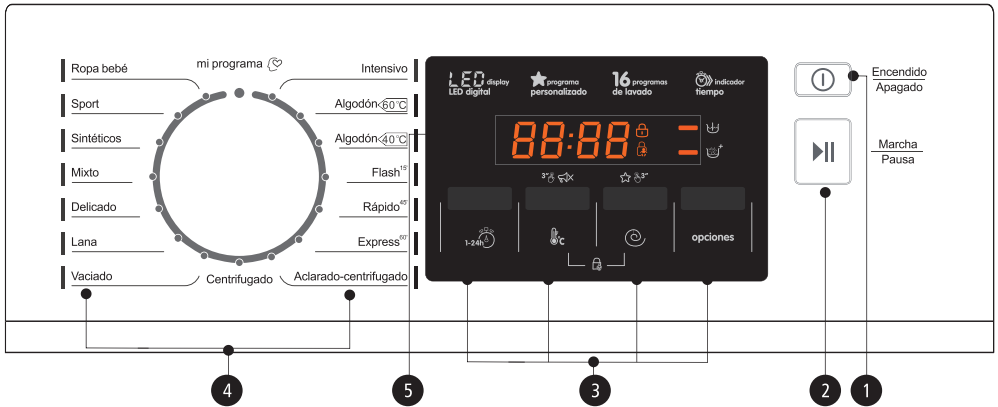

📌 Note!

- The chart is for reference only, Please refer to real product as standard.

1 On/Off

Product is switched on or off.

2 Start/Pause

Press the button to start or pause the washing cycle.

3 Option

This allows you to select an additional function and will light when selected.

4 Programmes

Available according to the laundry type.

5 Display

The display shows the settings, estimated time remaining, options, and status messages for your washer. The display will remain on through the cycle.

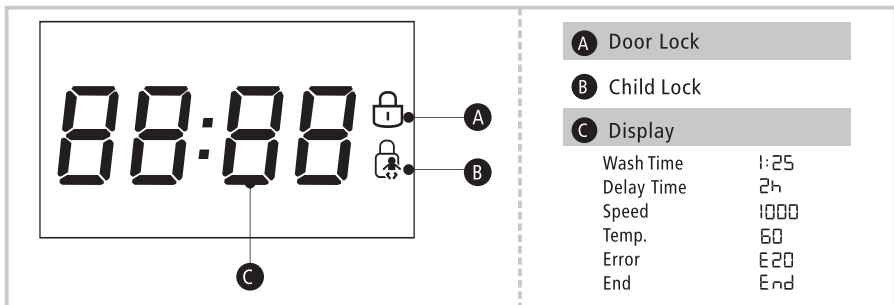

OPERATIONS

■ Option

Pre Wash

Pre Wash

The Prewash function can get an extra wash before main wash, it is suitable for washing the dust rises to surface of the clothes; You need to put detergent into the Case (I) when select it.

Extra Rinse

Extra Rinse

The laundry will undergo extra rinse once after you select it.

Delay

Delay

Set the Delay function:

1. Select a programme
2. Press the Delay button to choose the time (the delaying time is 0-24 H.)
3. Press [Start/Pause] to commence the delay operation



Cancel the Delay function:

Press the [Delay] button until the display be 0H. It should be pressed before starting the programme. If the programme already started, should press the [On/Off] button to reset the programme.

! Caution!

- If there is any break in the power supply while the machine is operating, a special memory stores the selected programme and when the power is restarted, press the [Start/Pause] button the program will continue.

Programme	Option			Programme	Option		
	Delay	Extra Rinse	Pre Wash		Delay	Extra Rinse	Pre Wash
Cotton	○	○	○	Drain Only	○		
Cotton60°C	○	○		Wool	○	○	
Cotton40°C	○	○		Delicate	○	○	
Express15'	○			Mixed	○	○	○
Rapid45'	○	○	○	Synthetic	○	○	○
Eco 60'	○	○	○	Sports	○	○	○
Rinse&Spin	○			Baby Care	○	○	○
Spin Only	○						

● Means must ○ Means optional

OPERATIONS

Other Functions

Temp. Temp.
Press the button to regulate the temperature(Cold,20°C,30°C, 40°C,60°C,90°C)

Speed
Press the button to change the speed.
1200: 0-400-600-800-1000-1200 1400: 0-600-800-1000-1200-1400
1400: 0-400-600-800-1000-1200-1400 1600: 0-400-800-1200-1400-1600

Programme	Default Speed(rpm)			Programme	Default Speed(rpm)		
	1200	1400	1600		1200	1400	1600
Cotton	800	800	800	Drain Only	—	—	—
Cotton60°C	1200	1400	1400	Wool	400	400	400
Cotton40°C	1200	1400	1400	Delicate	600	600	800
Express15'	800	800	800	Mixed	1000	1000	800
Rapid45'	800	800	800	Synthetic	800	800	800
Eco 60'	800	800	800	Sports	800	800	800
Rinse&Spin	1000	1000	800	Baby Care	1000	1000	1200
Spin Only	1000	1000	800				

 **Child Lock**
To avoid mis operation by children.

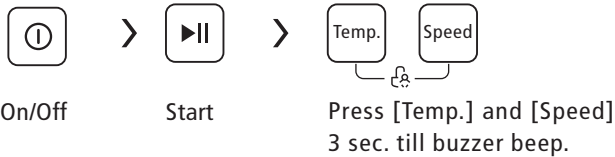

! Caution!

- Press the two button 3sec. also to be released the function.
- The "Child Lock" will lock all buttons except [On/Off].
- Cut off the power supply , the kid's protection is to be released.
- The child lock will remain effective when the power is resumed for some models.

OPERATIONS



Mute the buzzer



On/Off

Press the [Temp.] button for 3sec., the buzzer is mute.

To act the buzzer function, press the button again for 3 seconds. The setting will be kept until the next reset.

⚠ Caution!

- After Muting the buzzer function, the sounds will not be activated any more.



Power off memory

For the convenience of the users, this program remember the washing program and function that is the choice of the users at the last time. The next time when selecting the program Memory, this machine will run the program of your memory automatically.



My Cycle

Memory the frequently used programmes

Press [Speed] 3sec. to memory the running programme. The default is cotton.

OPERATIONS

■ Programmes

Programmes are available according to the laundry type.

Programmes	
Cotton	Hard-wearing textiles, heat-resistant textiles made of cotton or linen.
Synthetic	Wash synthetic articles, for example: shirts, coats, blending. While washing the knitting textiles, detergent quantity shall be reduced due to its loose string construction and easily forming bubbles.
Baby Care	Washing the baby's clothes, it can make the baby's wear cleaner and make the rinse performance better to protect the baby skin.
Rapid 45'	Washing few and not very dirty clothes quickly.
Mixed	Mixed load consisting of textiles made of cotton and synthetics.
Eco 60'	As for few light dirty clothes, the maximum temperature of washing is limited to 30°C, and saving more energy.
Cotton 60/40 °C	Washing the daily clothes. The washing period is quite long with quite strong washing intension. The temperature of default is 60°C/40°C.
Sports	Washing the activewear.
Express 15'	Extra short programme approx, suitable for lightly soiled washing as a small amounts of laundry.
Delicate	For delicate, washable textiles, e.g. made of silk, satin, synthetic fibres or blended fabrics.
Wool	Hand or machine-washable wool or richwool textiles. Especially gentle wash programme to prevent shrinkage, longer programme pauses (textiles rest in wash liquor).
Spin Only	Extra spin with selectable spin speed.
Rinse&Spin	Extra rinse with spin.
Drain Only	Drain off the water.

OPERATIONS

■ Washing Programmes Table

Programme	Load(kg)	Temp.(°C)	Default Time
	8.0	Default	8:00
			12:00
Cotton	8.0	40	2:40
Cotton60°C	8.0	60	3:25
Cotton40°C	8.0	40	3:25
Express 15'	2.0	Cold	0:15
Rapid 45'	2.0	40	0:45
Eco 60'	2.0	Cold	1:00
Rinse&Spin	8.0	—	0:31
Spin Only	8.0	—	0:14
Drain Only	—	—	0:01
Wool	2.0	40	1:06
Delicate	2.5	30	1:00
Mixed	8.0	40	1:13
Synthetic	4.0	40	1:40
Sports	4.0	40	1:19
Baby Care	8.0	60	1:39

- **The EU energy efficiency class is: A+++**
Energy test program: Cotton 60/40°C.
Speed: the highest speed; Other as the default.
Half load for 8.0Kg machine:4.0Kg.
- "Cotton 60/40°C " is the standard washing programs to which the information in the label and the fiche relates, and they are suitable to clean normally soiled cotton laundry and that they are the most efficient programmes in terms of combined energy and water consumptions for washing that type of cotton laundry, that the actual water temperature may differ from the declared cycle temperature.

Note!

- The parameters in this table are only for user's reference. The actual parameters maybe different with the parameters in above mentioned table.

MAINTENANCES

■ Cleaning And Care

Warning!

- Before your maintenance starts, please unplug the machine and close the tap.

Cleaning The Cabinet

Proper maintenance on the washing machine can extend its working life. The surface can be cleaned with diluted non-abrasive neutral detergents when necessary. If there is any water overflow, use the wet cloth to wipe it off immediately. No sharp items are allowed.



Note!

- Formic acid and its diluted solvents or equivalent are forbidden, such as alcohol, solvents or chemical products, etc.

Cleaning The Drum

The rusts left inside the drum by the metal articles shall be removed immediately with chlorine-free detergents. Never use steel wool.

Note!

- Don't put laundry in the washing machine during the drum cleaning.

Cleaning The Door Seal And Glass

Wipe the glass and seal after each wash to remove lint and stains. If lint builds up it can cause leaks. Remove any coins, buttons and other objects from the seal after each wash.

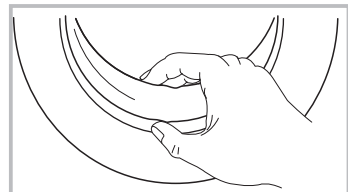

MAINTENANCES

Cleaning The Inlet Filter

Note!

- Inlet filter must be cleaned if there is less water.

Washing the filter in the tap

1. Close the tap.
2. Remove the water supply hose from the tap.
3. Clean the filter.
4. Reconnect the water supply hose.

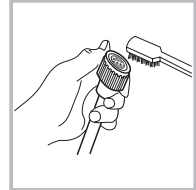
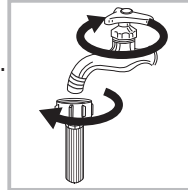

Washing the filter in washing machine:

1. Screw off the inlet pipe from the backside of the machine.
2. Pull out the filter with long nose pliers and reinstall it back after being washed.
3. Use the brush to clean the filter.
4. Reconnect the inlet pipe.

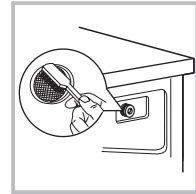
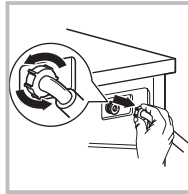

Note!

- If the brush is not clean, you can pull out the filter washed separately;
- Reconnect, turn on the tap.

Clean The Detergent Dispenser

1. Press down the arrow location on softener cover inside the dispenser drawer.
2. Lift the clip up and take out softener cover and wash all grooves with water.
3. Restore the softener cover and push the drawer into position.

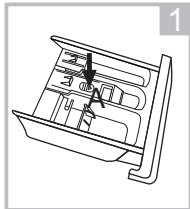

Pull out the dispenser drawer with press the A

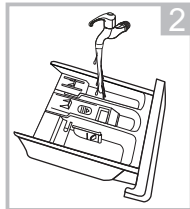

Clean the dispenser drawer under water

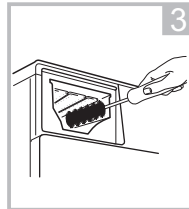

Clean inside the recess with an old toothbrush

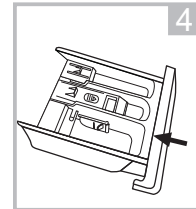

Insert the dispenser drawer

Note!

- Do not use alcohol, solvents or chemical products to clean the machine.

MAINTENANCES

Cleaning The Drain Pump Filter

⚠ Warning!

- Be careful of the hot water!
- Allow detergent solution to cool down.
- Unplug the machine to avoid electrical shock before washing.
- Drain pump filter can filter the yarns and small foreign matters from the washing.
- Clean the filter periodically to ensure the normal operation of washing machine.

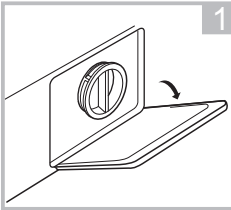

Open the lower cover cap

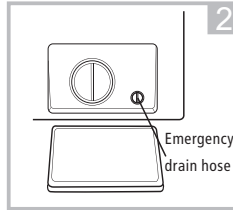

Rotate 90°C and pull out the emergency drain hose, and take off the hose cap

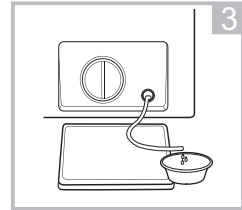

After water runs out, reset the drain hose



Open the filter by turning to the counter clockwise

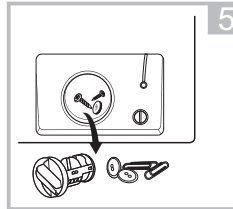

Remove extraneous matter

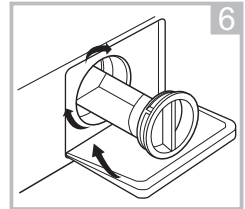

Close the lower cover cap

⚠ Caution!

- Make sure that valve cap and emergency drain hose are reinstalled properly, cap plates should be inserted aligning to hole plates otherwise water may leak.
- Some machines don't have emergency drain hose, so step 2 and step 3 can be skipped. Rotate lower cover cap directly to make water run into basin.
- When the appliance is in use and depending on the programme selected there can be hot water in the pump. Never remove the pump cover during a wash cycle, always wait until the appliance has finished the cycle, and is empty. When replacing the cover, ensure it is securely re-tightened.

MAINTENANCES

■ Trouble Shooting

The start of the appliance does not work or it stops during operation.
First try to find a solution to the problem, If not, contact the service centre.

Description	Reason	Solution
Washing machine cannot start up	Door is not closed properly	Restart after the door is closed Check if the clothes is stuck
Door can't be opened	Washer's safety protection design is working	Disconnect the power, restart the product
Water leakage	The connection between inlet pipe or outlet hose is not tight	Check and fasten water pipes Clean up outlet hose
Detergent residues in the box	Detergent is dampened or agglomerated	Clean and wipe the detergent box
Indicator or display does not light	Disconnect the power PC board or harness has connection problem	Check if the power is shut down and the power plug is connected correctly
Abnormal noise		Check if the fixing (bolts) have been removed Check it's installed on a solid and level floor

Description	Reason	Solution
E30	Door is not closed properly	Restart after the door is closed Check if the clothes is stuck
E10	Water injecting problem while washing	Check if the water pressure is too low Straighten the water pipe Check if the inlet valve filter is blocked
E21	Overtime water draining	Check if the drain hose is blocked
E12	Water overflow	Restart the washer
EXX	Others	Please try again first, call up service line if there are still troubles

Note!

- After the check, activate the appliance. If the problem occurs or the display shows other alarm codes again, contact the service.

MAINTENANCES

■ Technical Specifications

Power Supply 220-240V~,50Hz

MAX.Current 10A

Standard Water Pressure 0.05MPa~1MPa

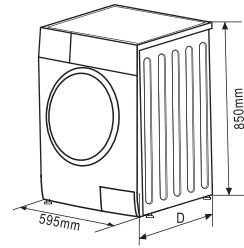

Model	Washing Capacity	Dimension (W*D*Hmm)	Net Weight	Rated Power
LMC-148 WG5	8.0kg	595*565*850	68kg	2000W
LMC-148 IXG5				

MAINTENANCES

■ Product Fiches

Model		LMC-148 WG5 LMC-148 IXG5
Capacity		8kg
Spin Speed		1400 rpm
Energy efficiency class	①	A +++
Annual energy consumption	②	196 kWh /annual
Power consumption of off - mode		0.5W
Power consumption of Left on -mode		1.0W
Annual water consumption	③	11000L /annual
Spin- drying efficiency class	④	B/B
Standard washing cycle	⑤	Cotton
Energy consumption of the standard 60°C at full load		0.90 kwh /cycle
Energy consumption of the standard 60°C at partial load		0.88 kwh /cycle
Energy consumption of the standard 40° C at partial load		0.79 kwh /cycle
Programme duration of standard 60° C at full load		228 min
Programme duration of standard 60°C at partial load		228min
Programme duration of standard 40°C at partial load		222 min
Water consumption of the standard 60° C at full load		54L /cycle
Water consumption of standard 60°C at partial load		45L /cycle
Water consumption of the standard 40° C at partial load		45L /cycle
Remaining moisture content of the standard 60°C at full load		50%
Remaining moisture content of the standard 60°C at partial load		55%
Remaining moisture content of the standard 40°C at partial load		55%
Noise level of washing		59dB (A)
Noise level of spinning		76/78dB (A)

MAINTENANCES

Note!

- Programme setting for testing in accordance with applicable standard En60456.
- When using the test programmes, wash the specified load using the maximum spin speed.
- The actual parameters will depend on how the appliance is used, and maybe different with the parameters in above mentioned table.
- The household washing machine is equipped with power management system. The duration of the left-on mode time is less than 1 minute.
- The noise emissions during washing/spinning for the standard washing cycle at full load.

Remarks:

- ① The energy efficiency class is from A (highest efficiency) to D (lowest efficiency)
- ② Energy consumption per year, based on 220 standard washing cycles for standard programme at 60°C and 40°C at full and partial load, and the consumption of the low-power modes. Actual energy consumption will depend on how the appliance is used.
- ③ Water consumption per year based on 220 standard washing cycles for standard programme at 60°C and 40°C at full and partial load. Actual water consumption will depend on how the appliance is used.
- ④ Spin-drying efficiency class from G (least efficient) to A (most efficient).
- ⑤ The standard 60°C programme and the standard 40°C programme are the standard washing programmes. These programmes are suitable to clean normally soiled cotton laundry and they are the most efficient programmes in terms of combined energy and water consumptions for washing that type of cotton laundry. The actual water temperature may differ from the declared cycle temperature.
Please choose the suitable type of detergent for the various washing temperatures to get the best washing performance with less water and energy consumption.

Índice

Instruções de segurança	3
Vista geral da máquina	5
Instalação da máquina	6
Funcionamento da máquina	7
Verificação e preparação antes de utilizar a máquina.....	10
Painel de comandos.....	15
Seleção do programa.....	20
Tabela de programas de lavagem.....	23
Manutenção	24
Limpeza e manutenção da máquina.....	24
Solução de problemas.....	25
Apêndice	27
Etiqueta de cuidados da roupa.....	27
Especificações de produto.....	28
Ficha de produto.....	29

INSTRUÇÕES DE SEGURANÇA

- Se o cabo de alimentação estiver danificado, deve ser substituído por um técnico autorizado, de modo a evitar possíveis riscos.
- Deve utilizar a tubagem nova fornecida com o aparelho e não deve reutilizar a antiga.
- Não utilizar a máquina no exterior.
- As aberturas não devem ser obstruídas por carpetes.
- Este eletrodoméstico pode ser utilizado por crianças maiores de 8 anos e por pessoas com capacidades físicas, sensoriais, mentais reduzidas ou falta de experiência e conhecimento, desde que supervisionadas ou instruídas conscientemente da utilização do eletrodoméstico por uma pessoa responsável, para sua segurança. As crianças devem ser supervisionadas para assegurar que não brincam com o equipamento.
- Desligue o aparelho antes de efetuar a limpeza ou a manutenção.
- Assegure-se que todos os bolsos estão vazios.
- Objetos afiados e rígidos como moedas, pedras, parafusos e alfinetes podem causar danos na máquina.
- Desligue da rede elétrica e da água após cada utilização.
- Antes de abrir a porta, verifique por favor, se o tambor não tem água. Não abra a porta se tiver água visível.
- As crianças e os animais podem subir para o aparelho. Verifique a máquina antes de cada utilização.
- Durante o funcionamento a porta pode aquecer. Mantenha as crianças e os animais afastados da máquina durante o seu funcionamento.
- Assegure-se que a tensão e a frequência são as mesmas que as indicadas na chapa de características da máquina.
- Não utilize nenhuma tomada com uma corrente elétrica menor que a da máquina. Nunca desligue a máquina com as mãos molhadas.
- Para sua segurança, a máquina deve ter ligação à terra. Verifique cuidadosamente e assegure-se que a tomada é apropriada e com ligação à terra.
- As crianças menores de 3 anos devem ser afastados da máquina, a menos que haja uma supervisão contínua.
- As crianças devem ser supervisionadas para se assegurar que não brincam com o aparelho.

- Os materiais de embalagem podem ser perigosos para as crianças. Mantenha todos os materiais de embalagem (bolsas de plástico, espumas) afastados das crianças.
- A máquina não deve ser instalada numa casa de banho ou numa habitação húmida, nem num compartimento com gases explosivos e cáusticos.
- Assegure-se que os dispositivos elétricos e de água são instalados por um técnico qualificado, de acordo com as instruções do fabricante e dos regulamentos de segurança locais.
- Antes de iniciar a utilização da máquina, deve retirar toda a embalagem e os parafusos de transporte. De outro modo a máquina pode ficar danificada durante o funcionamento.
- Antes de lavar pela primeira vez a roupa na máquina, deve fazer um programa inteiro sem roupa no interior da máquina.
- A máquina com apenas uma entrada de água, deve ser ligada a uma entrada de água fria. Uma máquina com dupla entrada de água pode ser ligada a uma entrada de água fria e a uma entrada de água quente.
- A máquina é só para utilização doméstica e está concebida para a lavagem de têxteis indicados para a lavagem na máquina de lavar roupa.
- É proibida a utilização de dissolventes inflamáveis, explosivos ou tóxicos na máquina de lavar roupa. Não deve utilizar como detergente gasolina, nem álcool. Por favor, utilize apenas detergentes próprios para máquinas de lavar roupa em especial para tambores.
- É proibido lavar carpetes na máquina.
- Tenha cuidado com o risco de queimaduras quando a água está a drenar água quente pela descarga.
- Nunca encha manualmente a máquina com água durante a lavagem.
- Após o programa terminar, aguarde 2 minutos para abrir a porta.
- Por favor, lembre-se de desligar a alimentação elétrica e da água imediatamente após a roupa estar lavada.
- Não suba nem se sente no tampo da máquina.
- Não se incline sobre a máquina de lavar roupa.
- Não feche a porta com força excessiva. Se a porta fechar com dificuldade verifique se não há demasiada roupa ou se esta está distribuída corretamente.
- Esta máquina não é apropriada para encastrar.
- Precauções para manusear a máquina:
 - 1 . Os parafusos de transporte devem ser reinstalados por um técnico qualificado.

2. A água acumulada deve ser drenada para fora da máquina.

3. Manusear a máquina cuidadosamente. Não segurar pelas partes salientes para levantar a máquina. A porta da máquina não pode utilizada como um puxador durante o transporte.

- Indicações para a eliminação do aparelho:



Este símbolo indica que este produto não pode ser eliminado no fluxo normal dos resíduos sólidos urbanos. De modo a prevenir possíveis danos no meio ambiente ou na saúde humana, os resíduos provenientes da eliminação devem ser reciclados responsabilmente para promover uma reutilização sustentável dos recursos naturais. Os consumidores devem contactar as autoridades, locais ou os pontos de venda para solicitar informação referente ao local apropriado onde devem depositar os eletrodomésticos a eliminar.

Vista geral da máquina

Componentes

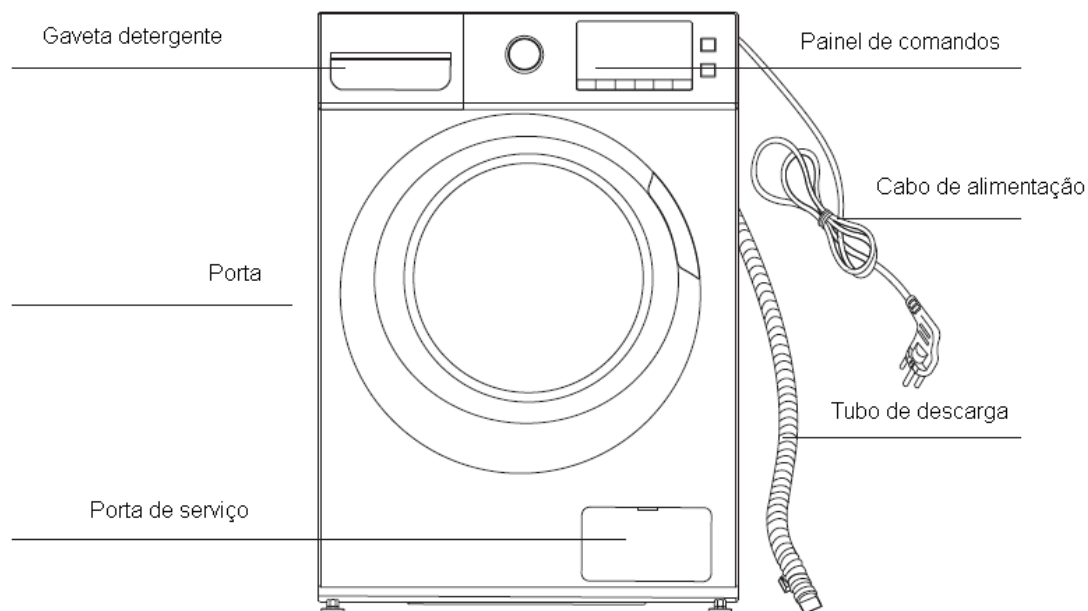

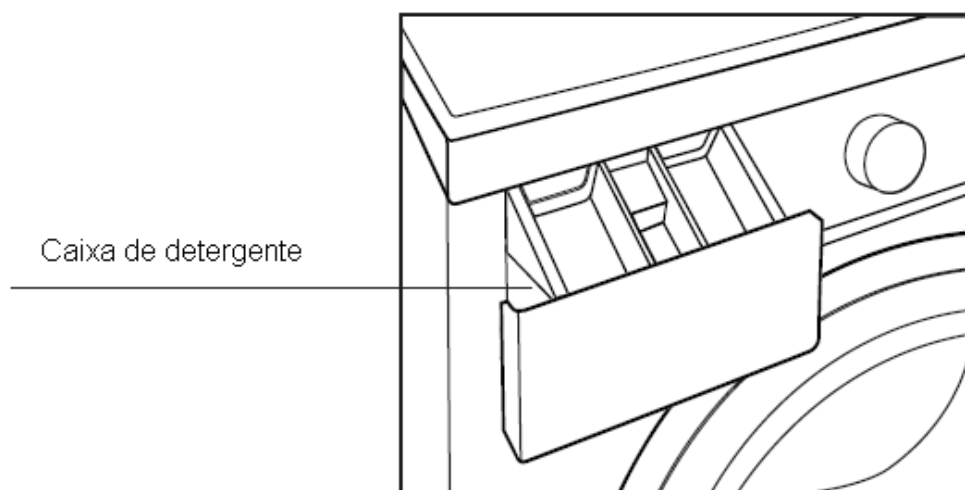

Acessórios

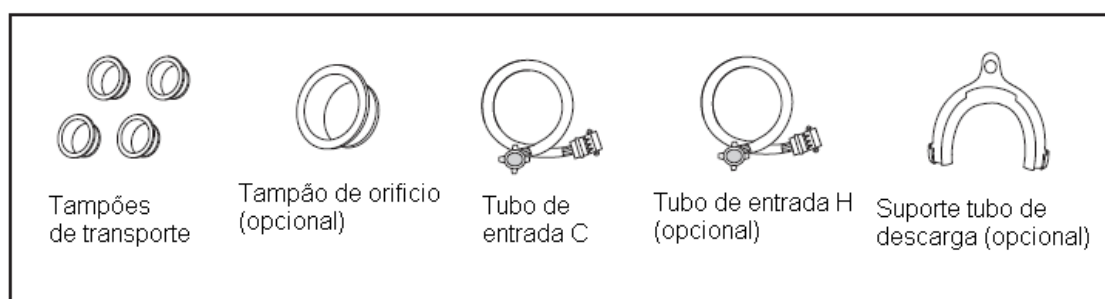

INSTALAÇÃO DA MÁQUINA

- **Desembalar a máquina**

Desembale a máquina e verifique se tem algum dano devido ao transporte. Assegure-se que todos os componentes (na página 5) na bolsa anexa são recebidos. Se a máquina estiver danificada pelo transporte ou se algum dos seus componentes está em falta, contacte imediatamente o revendedor local.

- **Eliminar os materiais de embalagem**

Os materiais de embalagem podem ser perigosos para as crianças. Retire-os por favor, de forma adequada e mantenha-os afastados das crianças. Elimine os materiais de embalagem de acordo com a legislação local. Por favor não os elimine com o lixo quotidiano.

- **Retirar os parafusos de transporte**

Antes de iniciar a utilização da máquina, deve retirar os parafusos de transporte da parte traseira da máquina. Por favor, siga os seguintes passos para os retirar:

1. Liberte os parafusos com uma chave inglesa e retire-os.
2. Tape os orifícios com os tampões
3. Guarde os parafusos para possíveis utilizações posteriores.

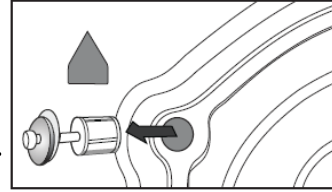

- **Selecionar o local**

Antes de instalar a máquina, deve verificar as seguintes indicações:

- Lugar seco, nivelado e firme (se o local não estiver nivelado, nivele a máquina de acordo com o parágrafo “Regulação dos pés”).
- Evite a luz solar direta
- Ventilação adequada
- Temperatura da habitação superior a 0°C
- Manter a máquina afastada de fontes de calor tais como a carvão ou gás.

Assegure-se que a máquina não está em cima do cabo de alimentação. Não instale a máquina sobre carpete.

- **Regulação dos pés**

1. Quando posicionar a máquina, verifique primeiro se os pés estão encaixados no corpo. Se não estiverem, rode-os com a mão ou com uma chave para a posição original e aperte as porcas.
2. Depois de posicionar a máquina, pressione os quatro cantos do tampo. Se a máquina não estiver estável quando a pressiona, os pés devem ser reajustados.
3. Assegure-se da posição da máquina. Liberte a porca de segurança com uma chave e rode o pé com a mão até que entre em contacto com o solo. Pressione o pé com uma mão e com a outra aparafuse a porca perto do corpo.
4. Após bloquear, pressione os quatro cantos novamente, assegurando-se que foram ajustadas adequadamente. Se continuar instável, repita os passos 2 e 3.
5. Coloque um objeto cilíndrico sólido (por exemplo uma lata de refresco) na parte superior da máquina, na direita, esquerda, frente e trás. Se o objeto se manter estável, a máquina está nivelada, se este rolar, a máquina está desnivelada. A direção para o qual rola será a que está mais baixa. Os pés nesta direção deverão ser elevados até que a máquina fique nivelada. Os passos 1, 2 e 3 serão repetidos para fazer com que os pés se aproximem do solo, de seguida apertar firmemente as porcas.

Ligar o tubo de entrada de água

Ligue o tubo de entrada de água como indicado na figura. Para o modelo que tem válvula de água quente, ligue a válvula de água quente à torneira de água quente. O consumo energético diminuirá automaticamente nalguns programas.

Instalar o tubo de entrada de água

1. Ligue o cotovelo à torneira e aperte na direção dos ponteiros do relógio.
2. Ligue a outra a extremidade do tubo à válvula de entrada de água, na parte traseira da máquina e aperte no sentido dos ponteiros do relógio.

Conselho: se após a conexão existir alguma fuga de água, repita o processo de conexão do tubo. Deve utilizar a torneira mais comum para o fornecimento de água. Se a torneira for quadrada ou muito grande, deve alterar a ligação.

Instalar o tubo de descarga

Pode ligar o tubo de duas formas:

1. Colocar no lava-louças
2. Ligar ao escoamento do lava-louças

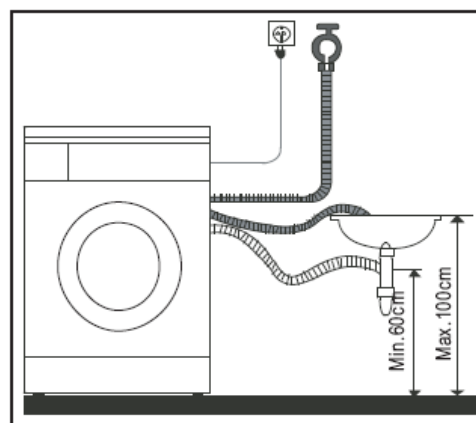
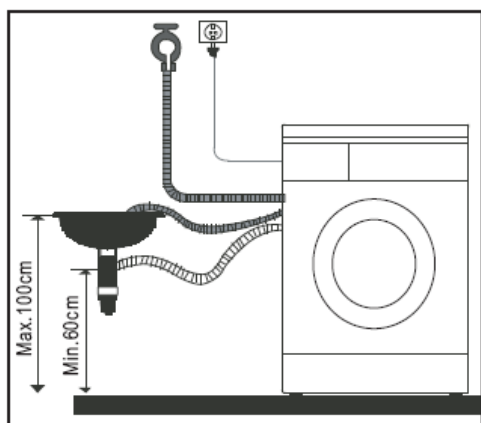
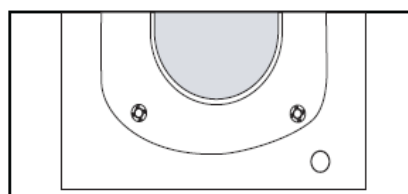
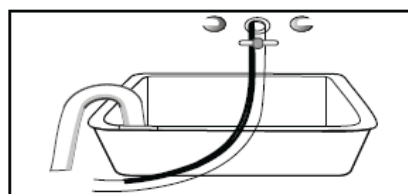

O tubo de descarga não deve ser instalado a uma altura superior de 100cm e a sua extremidade não deve ficar submersa em água.

Posicione adequadamente o tubo de descarga para não danificar o solo devido a fugas de água.

Nota: se a máquina tiver suporte para o tubo, por favor, instale-o como indicado nas seguintes figuras.

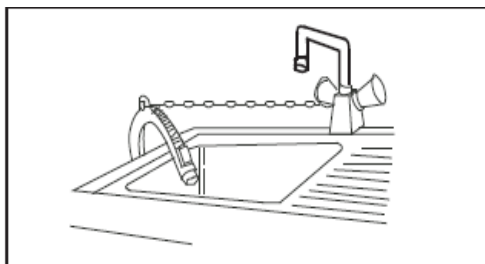

- Quando instalar o tubo, fixe-o corretamente com uma corda.

- Posicione o tubo corretamente de modo a que o solo não fique danificado em caso de fuga de água.

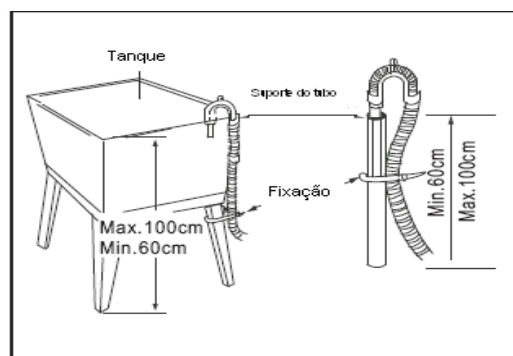

Se o tubo for demasiado longo, não force a entrada na máquina, pois poderá provocar ruídos anormais.

Ligação elétrica

- Como a corrente máxima do aparelho é de 10 A, quando estiver a utilizar a função de aquecimento, por favor assegure-se que o sistema de alimentação elétrica (intensidade, tensão e cablagem) no local é compatível com os dados elétricos do aparelho.

- Por favor, ligue o aparelho a uma tomada corretamente instalada e com ligação à terra.

- Assegure-se que a tensão no local é a mesma que a tensão do aparelho.

- As características do cabo de alimentação devem ser compatíveis com as da tomada e deve ter ligação à terra.

- Não utilize múltiplas tomadas nem extensões elétricas para a ligação elétrica do aparelho.

- Não ligue, nem desligue o cabo de alimentação com as mãos molhadas.

- Quando ligar ou desligar o aparelho, segure firmemente pela ficha e retire. Não puxe pelo cabo.

- Se o cabo de alimentação está danificado, deve ser substituído por um técnico qualificado.

AVISO

1. Este aparelho deve ter uma ligação à terra adequada. Em caso de curto-circuito, a ligação à terra poderá reduzir o perigo de descarga elétrica. Esta máquina está equipada com um cabo de alimentação que inclui ficha, cabo de ligação e terminal de conexão à terra.
2. A máquina deve funcionar através de um circuito separado dos outros aparelhos elétricos, caso contrário, a proteção da alimentação pode desativar-se ou o fusível queimar.

Verificação e preparação antes de utilizar a máquina

Por favor leia cuidadosamente as indicações que se seguem para evitar problemas na máquina de lavar roupa e danos na roupa.

Verifique se na primeira lavagem a roupa sai descolorada

Passe com uma toalha branca com detergente num local não visível na peça de roupa a lavar e verifique se esta manchou com a cor original da roupa.

Para lenços e outras roupas que descoloram facilmente, lave-as em separado.

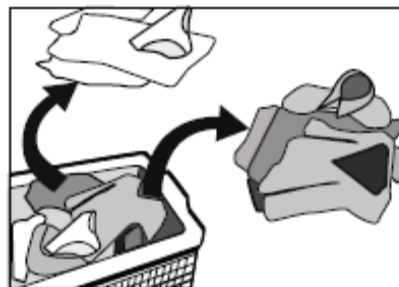

Para manchas em mangas, golas e bolsos, utilize detergente líquido e lave com uma escova suave. De seguida, coloque-os na máquina de lavar para uma lavagem mais eficiente.

As roupas sensíveis à temperatura devem ser lavadas de acordo com as indicações na etiqueta. Caso contrário poderão sofrer alterações na cor e ficarem deformadas.

Lembre-se:

Nunca coloque na máquina a roupa a lavar durante um longo período de tempo, pois pode ficar manchada. Coloque a roupa na máquina no momento em que a for lavar.

As roupas podem sofrer alterações na cor ou ficarem deformadas se não forem lavadas de acordo com a temperatura de lavagem indicada.

Roupas que não podem ser lavadas na máquina

Roupa que pode ficar deformada quando imersa em água:

Gravatas, coletes podem encolher; tecidos descolorados como roupas de fibras artificiais, etc.

Roupas enrugadas, com relevo, roupa de resina podem ficar deformadas quando imersas em água. Entre o algodão e a lã, a roupa que pode ser facilmente deformada é a seda de tipo enrugado e a roupa em pele. Os tecidos com decorações, vestidos longos, roupas tradicionais são de fácil descoloração.

Não lave a roupa sem seguir os requisitos de lavagem indicados nas etiquetas.

Nunca utilize produtos químicos como gasolina, petróleo, benzeno, diluente e álcool para retirar manchas na roupa.

Tenha em atenção quando utilizar os detergentes

Deve utilizar detergente líquido ou em pó que produza pouca espuma e que seja adequado para a lavagem na máquina de lavar roupa e no tambor, de acordo com os tecidos de fibras (algodão, sintéticas, tecidos suaves e lã), cores, temperaturas de lavagem, nível de sujidade. Caso contrário, poderá provocar um excesso de espuma e por conseguinte um derrame na gaveta de detergente, provocando danos.

A lixívia é um produto do tipo alcalino e poderá danificar a cor dos tecidos, pelo que aconselhamos uma utilização mínima deste produto.

Os detergentes em pó podem facilmente deixar resíduos nas roupas, provocando odores desagradáveis. Devem por isso, ser suficientemente enxaguados.

A lavagem deverá ter em conta o peso da roupa, o nível de sujidade, a dureza da água e as recomendações do fabricante do detergente utilizado. Por favor consulte a companhia da rede local de água se não estiver esclarecido quanto ao nível de dureza da água.

Nota: Mantenha os detergentes e aditivos num local seguro e seco, afastados do alcance das crianças.

Por favor, retire todos os objetos dos bolsos

Verifique por favor, os bolsos na roupa a lavar e esvazie-os de todos os objetos, pois poderá danificar a sua máquina de lavar ou provocar problemas anormais.

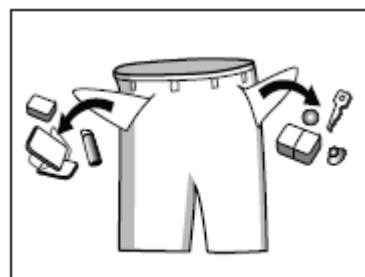

A roupa a lavar é classificada de acordo com as suas características

Existem vários símbolos nas etiquetas de cuidado da roupa. As roupas são classificadas em algodão, mistura de fibras, fibras sintéticas, seda, lã e fibras artificiais.

Cor: deve identificar os tecidos de cor branca e de cor. Todas as peças de roupa coloridas devem ser lavadas separadamente.

Tamanho: A roupa de diferente tamanho deve ser lavada em conjunto para aumentar a eficiência de lavagem.

Delicadeza: os tecidos suaves devem ser lavados separadamente. Deve selecionar um programa de lavagem suave para os tecidos de lã pura, cortinas ou seda. Verifique as etiquetas em todos os tecidos que pretende lavar.

As roupas devem ser separadas antes de as colocar na máquina. Deve retirar os ganchos das cortinas antes de proceder à sua lavagem.

As decorações na roupa podem danificar a máquina. A roupa com botões ou bordados deve ser lavada do avesso.

Lavar elementos de fixação: os fechos e os botões devem fechar-se totalmente e os colchetes devem ser bem fixos. As bandas soltas ou cintas devem ser presos em conjunto.



Sugere-se que coloque os sutiãs numa bolsa de rede para impedir que durante a sua lavagem, os aros saiam para o tambor e danifiquem a máquina.

Os tecidos especialmente delicados como cortinas, casacos, pequenos artigos (meias de senhora, lenços de mão e gravatas) devem ser colocados numa bolsa de rede para a sua lavagem.

Quando lavar uma peça de roupa grande e pesada como toalhas turcas, gangas, casacos poderá provocar desequilíbrios alertando com alarmes. Por esta razão sugere-se que adicione mais uma ou duas peças de roupa para que a descarga se efetue de um modo mais suave.

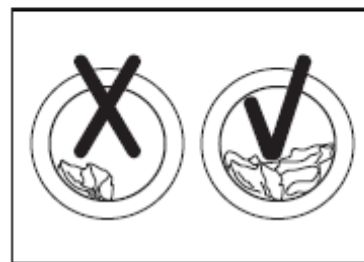
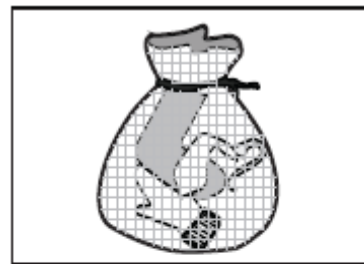

Limpe as poeiras, manchas e pelos de animais da sua roupa

As roupas podem danificar-se e a eficiência de lavagem também pode ser afetada durante a fricção das poeiras, das manchas e das roupas.

Proteger a pele dos bebés

Os artigos de bebé (roupas e toalhas) incluindo guardanapos e babetes devem ser lavados em separado. Se as lavar em conjunto com a roupa de adulto, podem ficar infetadas. Deve aumentar os tempos de enxaguamento para garantir um enxaguamento e lavagem completos sem resíduos de detergente.

Aconselhamos a lavagem à mão das partes da roupa que se sujam mais facilmente como meias brancas, colarinhos e mangas. Estas devem ser lavadas à mão antes de as colocar na máquina para uma obter uma lavagem mais eficiente. Utilize por favor detergentes líquidos ou em pó. Os resíduos de sabão poderão permanecer entre os espaços da roupa caso utilize este tipo de detergente.

Confirme por favor, a capacidade máxima da máquina de lavar roupa.

Não coloque demasiada roupa, pois poderá afetar a eficiência de lavagem.

Tipo de tecido	Capacidade máxima de carga
Algodão	8.0kg
Sintéticos	4.0kg
Lã	2.0kg
Seda	2.5kg

As peças de roupa muito felpudas ou que facilmente ficam encrespadas devem ser lavadas do avesso.

As peças de roupa que facilmente ficam encrespadas devem lavar-se separadamente, caso contrário, as restantes peças de roupa ficarão manchadas de poeiras, com rasgões, etc . Preferencialmente lave as roupas de cor preta e as roupas de algodão em separado pois facilmente poderão ficar manchadas com as cores das outras peças quando lavadas em conjunto. Por favor, verifique antes de proceder à lavagem. Rasgões

Não lave na máquina tecidos resistentes à água

No caso de tecidos de fibras que dificilmente ensopam em água, como por exemplo almofadas impermeáveis, é aconselhável não os lavar na máquina, pois poderá expelir água ou provocar vibrações anormais levando a perigos e danos nas roupas durante o enxaguamento e descarga (como por exemplo capas de chuva, capas de carro, sacos-cama, etc.)

Precauções durante a descarga

Descarga de roupas normais: a humidade produzida pela lavagem é drenada através do orifício de descarga.

Descarga de roupas impermeáveis e de tecidos de fibras: no estado normal de lavagem e descarga, a humidade produzida não poderá ser drenada enquanto a água da lavagem está na mesma direção devido à grande vibração e movimento provocados na máquina.

▪ **Início rápido**

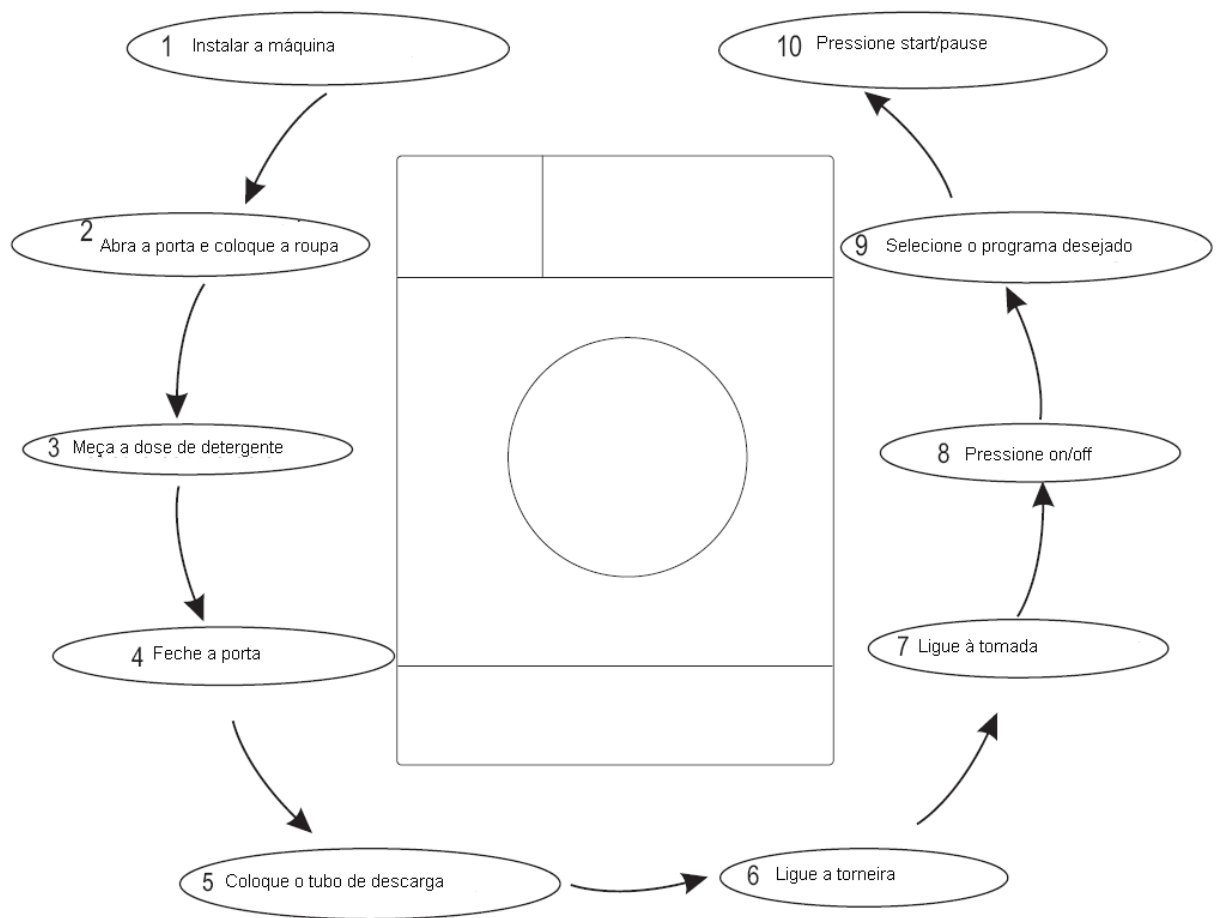

Conselhos após lavagem:

1. Após a lavagem a máquina fará um ruído
2. Feche a torneira
3. Pressione o botão on/off e desligue da tomada

OPERAÇÕES

■ Painel Control

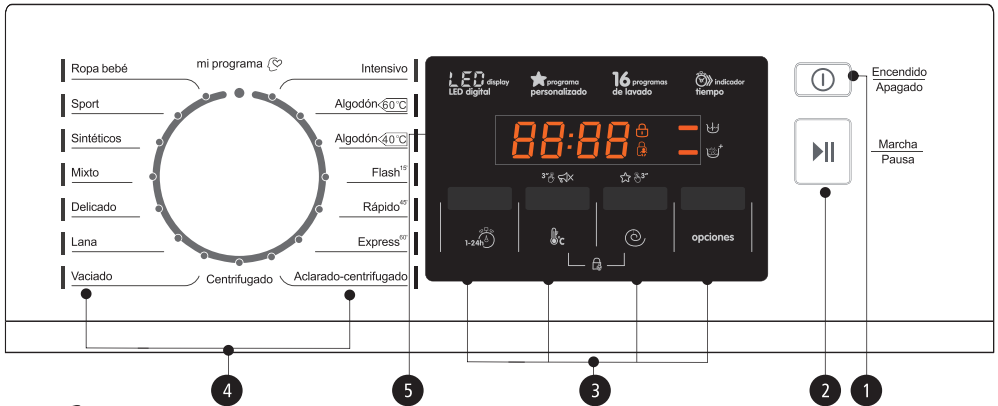

Nota!

- O quadro é apenas para referência, por favor consulte o produto real como padrão.

1 On/Off

O produto está ligado ou desligado.

2 Start/Pausa

Pressione o botão para iniciar ou pausar o ciclo de lavagem.

3 Opção

Isso permite que selecione uma função adicional e acenda quando selecionada.

4 Programas

Disponível de acordo com o tipo de roupa.

5 Display

O visor mostra as configurações, o tempo estimado restante, as opções e as mensagens de status da sua lavadora. O display permanecerá ligado durante o ciclo.

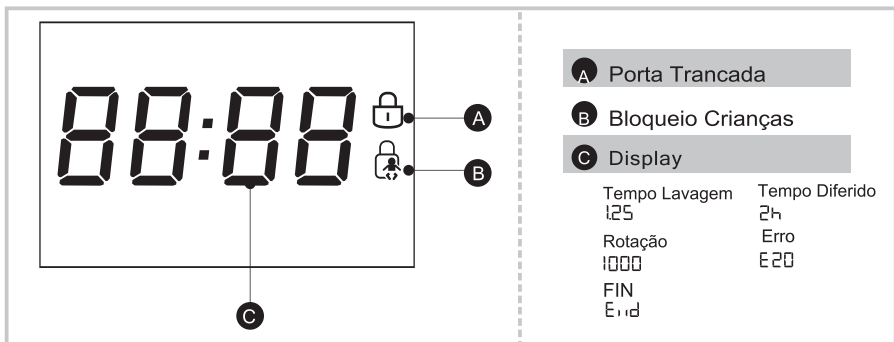

Notas:

1. A figura do painel de comandos é apenas como referência. Por favor consulte o produto real para consulta.
2. O painel de comandos pode ser alterado sem aviso prévio.
3. Quando o indicador de velocidade está desligado (600,800,1000,1200,1400), significa que a velocidade é 0.

Lavar roupa pela primeira vez

Antes de lavar roupa pela primeira vez, a máquina deve funcionar durante um ciclo completo, sem nenhuma peça de roupa no seu interior, como é indicado a seguir:

1. Ligue à corrente e à água
2. Coloque um pouco de detergente na gaveta e feche-a
3. Pressione o botão on/off
4. Pressione o botão start/pause

A gaveta de detergente está dividida do seguinte modo:

- I. Detergente de pré-lavagem em pó
 - II. Detergente da lavagem principal
-  Aditivos de lavagem, como amaciador

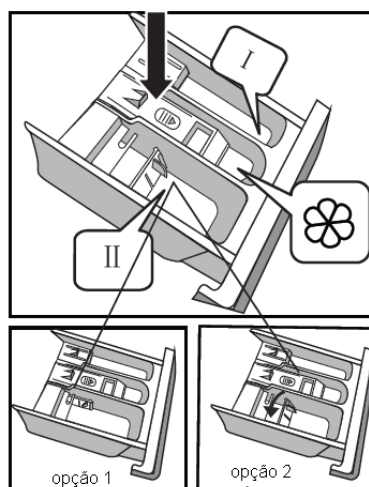

Colocar detergente na máquina

1. Abra a gaveta do detergente
2. Coloque o detergente para a pré-lavagem no compartimento I (quando necessário)
3. Coloque detergente para a lavagem principal no compartimento II.
Opção 1: detergente em pó
Opção 2: líquido
4. Coloque o amaciador no compartimento  (quando necessário)

Nota:

Em relação aos detergentes aditivos aglomerados, antes de os colocar na gaveta de detergente, deve usar uma pequena quantidade de água para os diluir, evitando assim que a gaveta fique obstruída e que o detergente derrame aquando a entrada de água.

Selecione por favor, um tipo de detergente adequado para as diferentes temperaturas de lavagem de modo a obter um melhor efeito na lavagem com um menor consumo de energia e água.

Iniciar a máquina

Ligue a máquina. Verifique se os tubos estão corretamente ligados. Abra completamente a torneira. Coloque a roupa a lavar e coloque detergente na gaveta. De seguida, pressione o botão on/off, selecione o programa ou a função adequada e pressione o botão “start/pulse”.

Selecionar o programa

O programa adequado para a lavagem deve ser selecionado em função do tipo, quantidade e nível de sujidade da roupa, em combinação com a seguinte tabela de temperaturas de lavagem:

90°C	Roupa muito suja, algodão puro branco e linho (por exemplo: toalhas de mesa de café, toalhas de banho e lençóis de cama)
60°C	Roupa moderadamente suja, linho de cor, algodão e tecidos sintéticos com um certo grau de descoloração (por exemplo: camisas, pijamas). Roupa levemente suja, linho puro branco.
40°C, 30°C, 20°C e água fria	Roupa pouco suja (incluindo sintéticos e lã)

1. Rode o botão para selecionar os programas correspondentes de acordo com o tipo de tecidos.
2. Selecione a temperatura correta de acordo com o nível de sujidade, geralmente quanto maior for a temperatura, mais elevado será o consumo energético.
3. Selecione a velocidade adequada de centrifugação. Quanto mais elevada a velocidade de centrifugação, mais seca a roupa ficará. O ruído produzido pela máquina também aumentará. Os tecidos ficarão com mais vincos e o ciclo de vida da máquina será menor.

Nota: para proteger os tecidos mais delicados, deverá selecionar uma menor velocidade de centrifugação.

Os programas de lavagem dependerão do tipo de tecido a lavar.

- Algodão

Pode selecionar este programa para lavar a roupa diária. O tempo de lavagem é bastante longo com uma forte intensidade de lavagem. Recomenda-se para lavar tecido de algodão como por exemplo: roupa de cama, colchas, fronhas de almofadas, vestidos, roupa interior, etc.

- Algodão ECO

Para aumentar os efeitos de lavagem, aumenta-se o tempo de lavagem. Recomenda-se para lavar roupa de bebé ou roupa utilizada por pessoas com pele alérgica.

- Sintético

Pode selecionar este programa para lavar roupa bastante delicada. O programa é mais curto em comparação com o de algodão e a intensidade de lavagem é mais suave. Recomenda-se

para tecidos sintéticos, por exemplo: camisas., casacos e tecidos de mistura. Para cortinas e rendas deve utilizar o programa “Sintético”. Quando lavar tecidos de malha, deve reduzir a quantidade de detergente, pois este tipo de tecido devido à sua conceção leva a uma formação fácil de espuma.

- Delicado

Pode seleccionar este programa para lavar roupa delicada. A intensidade de lavagem é mais suave e velocidade de centrifugação é menor quando comparada com a do programa “Sintético”. Recomenda-se para lavar peças de roupa que tenham de ser lavadas suavemente.

-Lã

Pode seleccionar este programa para lavar tecidos de lã que tenham a etiqueta com “lavagem na máquina”. Por favor, selecione a temperatura de lavagem de acordo com a indicada na etiqueta dos artigos a lavar. Deverá ainda seleccionar um detergente adequado para os tecidos de lã.

-Roupa de bebé

Pode seleccionar este programa para lavar roupa de bebé. A roupa ficará mais limpa e o enxaguamento é o mais indicado para proteger a pele do bebé.

-Cores

Pode seleccionar este programa para a lavagem de roupa com cores brilhantes, uma vez que protege melhor a cor.

- Rápido

É adequado para lavar pouca roupa e que não esteja muito suja, de uma forma mais rápida.

- Centrifugação

Programa apenas para efetuar a centrifugação. A água do enxaguamento do detergente deve ser drenada antes da centrifugação.

- Enxaguamento e centrifugação

Programa de enxaguamento e centrifugação separados.

- Descarga

Programa de descarga da água

- Mistura

Pode seleccionar este programa para lavar roupa resistente, que necessita de mais tempo de lavagem e mais intensidade. Utiliza-se para lavar a roupa quotidiana de algodão, como por exemplo lençóis, fronhas, robes e roupa interior.

- Roupa desportiva

Pode seleccionar este programa para lavar roupa desportiva

- Jeans

Este programa é indicado para a lavagem de jeans.

- Lavagem à mão

Para roupa ligeiramente suja, por defeito a lavagem é a frio.

- O meu programa

Pressione Spin, durante 3 segundos para “O meu programa” memorizar o procedimento. O programa por defeito é o “Algodão”.

As principais funções são:

- Pré-lavagem

A função de pré-lavagem pode conseguir uma lavagem extra antes da lavagem principal

- Lavagem rápida

Esta função pode reduzir o tempo de lavagem

- Enxaguamento extra

A roupa terá um enxaguamento extra.

- Programação diferida

A função de programação diferida pode ser definida com este botão. O tempo diferido é de 0 a 24horas.

Para estabelecer a programação diferida deve proceder do seguinte modo:

1. Selecionar um programa.
2. Pressionar o botão de programação diferida e selecionar o tempo
3. Pressionar o botão start/pause para iniciar o programa

Para cancelar esta função, pressione o botão de programação diferida até que o display indique 0h. Deverá pressionar o botão antes de iniciar o programa. Se o programa já iniciou, deve pressionar o botão on/off.

Nota: se houver uma falha de energia elétrica quando a máquina estiver em funcionamento, uma memória especial guardará o programa selecionado e quando a energia regressar, a máquina reiniciará a partir do ponto em que foi interrompida.

- Recarga

Esta operação pode ser realizada durante um programa de lavagem. No entanto, quando o tambor estiver a rodar e se houver uma grande quantidade de água a alta temperatura, a porta não poderá ser aberta, pois não é seguro. Pressione durante 3 segundos o botão “start/pause” para fazer a recarga e inicie a adicionar a roupa a metade da função.

Por favor, siga os seguintes passos:

1. Aguarde até o tambor parar de rodar
2. A porta bloqueada ficará desbloqueada

3. Feche a porta após colocar a roupa e volte a pressionar o botão “start/pause”

- Bloqueio para crianças

Pode selecionar esta função para evitar uma utilização indevida por parte de crianças durante o funcionamento de um programa de lavagem. Neste caso, todos os botões não funcionarão exceto o botão “On/off”. O aparelho desligar-se-á quando pressionar o botão “on/off”. A máquina recordará que a função de bloqueio para crianças foi ativada e que o aparelho foi desligado.

Pressione simultaneamente 2,5 segundos os botões de “enxaguamento” e “pré-lavagem” durante o programa que está em funcionamento. A máquina emitirá um alarme sonoro e o botão start/pause e o seletor estão bloqueados. Volte a pressionar os dois botões, ouvir-se-á um alarme sonoro, indicando o desbloqueio. Desligando a energia elétrica também desbloqueará a máquina. O bloqueio para crianças não será cancelado até que os procedimentos terminem completamente.

- Eliminação de espuma

Demasiado detergente produzirá abundância de espuma, o que afetará a lavagem e o enxaguamento. Ao detetar o excesso de espuma, a máquina automaticamente iniciará um programa de eliminação de espuma.

Tabela de procedimentos de lavagem

Programa Descrição	Carga (kg)	Gaveta detergente		Programação diferida	Lanado rápido	Enxaguamento extra	Pre-lavagem	Temperatura (°C)	Tempo Pré-definido (min)	Velocidade pré-definida (rpm)
		Compartimento I	Anaciador							
	8.0								8.0	1400
Algodão	8.0	○	●	○	○	○	○	40	2:40	800
Algodão <60°C	8.0	×	●	○	○	○	×	60	3:25	1400
Algodão <40°C	8.0	×	●	○	○	○	×	40	3:25	1400
Expresso 15'	2.0	×	●	○	○	×	×	Frio	0:15	800
Rápido 45'	2.0	○	●	○	○	○	○	40	0:45	800
Eco60'	2.0	○	●	○	○	○	○	Frio	1:00	800
Enxaguar/ Centrifugar	8.0	×	×	○	○	×	×	-	0:31	1000
Centrifugar	8.0	×	×	○	○	×	×	-	0:14	1000
Drenagem	-	×	×	○	○	×	×	-	0:01	-
Lã	2.0	×	●	○	○	○	×	40	1:06	400
Delicado	2.5	×	●	○	○	○	×	30	1:00	600
Misto	8.0	○	●	○	○	○	○	40	1:13	1000
Sintético	4.0	○	●	○	○	○	○	40	1:40	800
Desporto	4.0	○	●	○	○	○	○	40	1:19	800
Bebé	8.0	○	●	○	○	○	○	60	1:39	1000

A classe energética A++ + Programa teste energia: Algodão ECO 60/40°C, Velocidade: máxima; Outros como pré-definidos.

“Algodão ECO 60/40°C” é o programa de lavagem normal de algodão a que se referem as informações no rótulo e na ficha, de que estes programas são adequados para a lavagem de roupa de algodão com grau de sujidade normal e são os programas de maior eficiência em termos de consumo combinado de energia e água. A temperatura atual da água pode diferir da temperatura declarada no ciclo.

● Significa **obrigatório**

○ Significa **opcional**

× Significa **não é obrigatório**

Nota: os dados desta tabela servem apenas como referência para o utilizador. Os dados reais podem ser diferentes dos indicados na tabela.

MANUTENÇÃO

Antes de realizar qualquer operação de manutenção na máquina, desligue por favor da corrente elétrica e feche a torneira da água.

Aviso

- É proibida a utilização de dissolventes para evitar danos na máquina, uma vez que são gerados gases tóxicos os quais podem provocar explosão.
- Nunca utiliza água para lavar a máquina
- É proibida a utilização de detergentes que contenham PCMX para a limpeza da máquina.

Limpeza e manutenção da máquina

Uma manutenção correta da máquina pode prolongar o seu ciclo de vida útil. Quando necessário, a superfície pode ser limpa com detergentes neutros não abrasivos diluídos. Se existir algum derrame de água, utilize um pano para o limpar. É proibida a utilização de objetos pontiagudos para a limpeza da estrutura da máquina.

Limpeza do tambor

A oxidação no interior do tambor, provocada por artigos metálicos, deve ser imediatamente removida com detergentes sem cloro. Não utilize palha-de-aço.

Solucionar problemas com uma máquina congelada

Quando a temperatura for negativa e a máquina estiver congelada, deve:

1. Desligar a alimentação elétrica da máquina
2. Lavar a torneira com água quente para soltar o tubo de entrada
3. Retire o tubo de entrada e mergulhe-o em água quente
4. Coloque água quente no tambor e aguarde 10 minutos
5. Volte a ligar o tubo de entrada à torneira e verifique se os tubos de entrada e de descarga estão a funcionar corretamente.

Nota: quando reutilizar a máquina, certifique-se que a temperatura ambiente é superior a 0°C.

- Anti congelação

Se a máquina estiver instalada num local onde a temperatura for muito baixa, passível de congelar, por favor drene totalmente a água restante no interior dos tubos de descarga e de entrada.

Retirar a água restante do tubo de entrada

1. Feche a torneira
2. Desaperte o tubo de entrada da torneira e coloque a extremidade num recipiente.
3. Inicie um programa qualquer, exceto o de lavagem ou de descarga. A água será drenada (se existir) do tubo de entrada durante 40 segundos.
4. Volte a ligar o tubo de entrada à torneira.

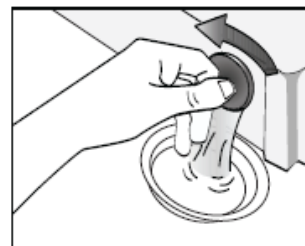

Retire a água restante da eletrobomba

Aviso: Para evitar queimaduras, este processo deve ser feito quando a água quente no interior da máquina arrefeça.

Limpar a gaveta de detergente e ranhuras

Proceda à limpeza da gaveta e das ranhuras conforme é indicado a seguir:

1. Pressione para baixo o ponto assinalado pela seta, na tampa do amaciador no interior da gaveta.
2. Levante o grampo e retire a tampa do amaciador, lavando todas as ranhuras do seu interior com água.
3. Volte a colocar a tampa do amaciador e empurre a gaveta de novo para a sua posição

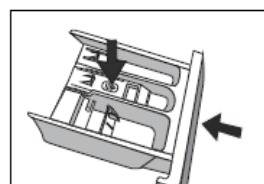
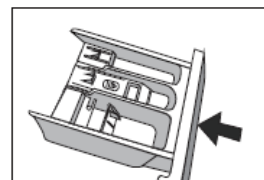
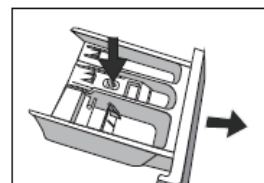

Limpar o filtro de entrada

O filtro de entrada deve ser limpo, se não existir água suficiente quando ab a torneira.

Para limpar o filtro da torneira:

1. Feche a torneira
2. Selecione qualquer programa, exceto os programas de lavagem ou descarga
3. Pressione o botão start/pause e mantenha o procedimento em funcionamento durante aproximadamente 40 segundos.
4. Retire o tubo de entrada da torneira
5. Lave o filtro com água.
6. Volte a ligar o tubo de entrada.

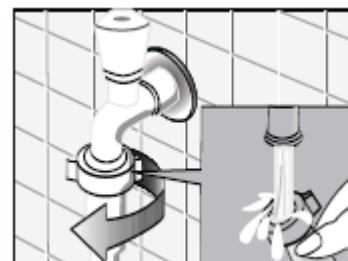

Limpar o filtro da máquina

1. Desaparafuse o tubo de entrada da parte traseira da máquina.
2. Retire o filtro com um alicate e depois de o lavar volte a colocá-lo novamente.
3. Volte a colocar o tubo de entrada.
4. Abra a tampa e certifique-se de que não existem fugas de água.
5. Feche a torneira.

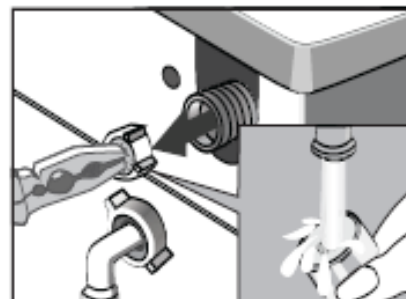
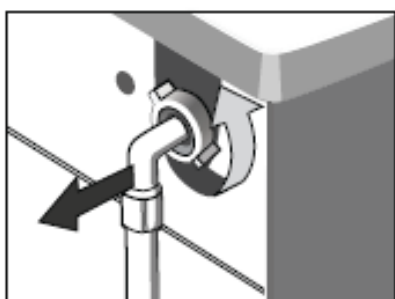

Nota: geralmente o filtro do tubo de entrada é primeiramente lavado que o filtro na máquina. Se lavar apenas o filtro da máquina, deve repetir os passos 1 a 3 referentes à limpeza do filtro da torneira.

Aviso

Retire o cabo de alimentação da tomada antes de proceder à limpeza dos filtros para evitar descargas elétricas durante a sua lavagem. Após utilizar a máquina, retire o cabo de alimentação e feche firmemente a porta para evitar que as crianças fiquem presas.

Retirar objetos estranhos

O filtro da eletrobomba filtra os fios e os pequenos objetos externos das lavagens. Limpe regularmente o filtro para garantir um funcionamento normal da máquina.

Aviso

De acordo com o nível de sujidade nos ciclos e a sua frequência, deve inspecionar e limpar o filtro regularmente.

A eletrobomba deve ser inspecionada se a máquina não faz a descarga ou se não faz a centrifugação.

A máquina faz um ruído anormal durante a descarga devido a objetos como alfinetes, moedas que obstruem a eletrobomba.

Proceda do seguinte modo:

1. Depois de desligar da tomada, abra a tampa do filtro.

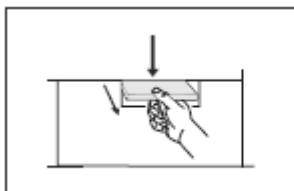

2. Rode o filtro como indicado na figura e elimine os objetos.

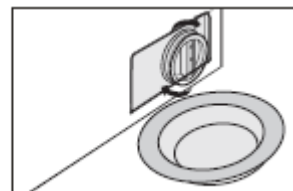

3. Reinstale cada parte após eliminar os objetos.

**Aviso**

Quando a máquina estiver em funcionamento e dependendo do programa selecionado, pode existir água quente na eletrobomba.

Nunca retire a tampa durante um ciclo de lavagem. Aguarde sempre que a máquina termine o ciclo e que esteja vazia. Quanto voltar a colocar a tampa assegure-se que está corretamente apertada.

SOLUÇÃO DE PROBLEMAS













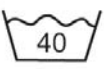

















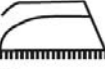

Problemas	Causas	Soluções
A máquina não inicia		<p>Verifique se a porta está bem fechada</p> <p>Verifique se o cabo de alimentação está bem colocado.</p> <p>Verifique se a torneira de água está aberta.</p> <p>Verifique se o botão start/pause está pressionado.</p> <p>Verifique se o botão on/off está pressionado.</p>
A porta não abre	O dispositivo de segurança está em funcionamento	Desligue a alimentação da máquina
Falha no aquecimento	O NTC está avariado e o tubo de aquecimento está desgastado	Pode lavar normalmente a roupa, mas sem água quente. Contacte o serviço de assistência técnica
Fuga de água	A ligação entre os tubos de entrada e de descarga e a torneira não estão corretamente apertados. O tubo de esgoto da habitação está obstruído.	<p>Verifique e aperte os tubos de água.</p> <p>Limpe o tubo de esgoto e contacte um técnico qualificado para a reparação, caso seja necessário.</p>
Saída de água na parte inferior	O tubo de entrada não corretamente apertado. O tubo de saída tem uma fuga.	Fixe o tubo de entrada. Substitua o tubo de descarga
Os indicadores no display não acendem	Não há corrente elétrica. O módulo eletrónico está com problemas. Problema na ligação.	<p>Verifique se há corrente elétrica ou se cabo de alimentação está corretamente ligado.</p> <p>Se não for o caso, contacte o serviço de assistência técnica.</p>
Resíduos de detergente na gaveta	O detergente em pó ficou húmido e ficou compacto	<p>Limpe e seque a gaveta.</p> <p>Utilize detergentes líquidos ou líquidos detergentes próprios para o tambor.</p>
Os efeitos de lavagem não são bons	A roupa está muito suja. Quantidade insuficiente de detergente	<p>Selecione o programa adequado.</p> <p>Adicione a quantidade adequada de detergente, de acordo com as indicações da embalagem do detergente.</p>
Ruídos anormais. Muitas vibrações		<p>Verifique se os parafusos de transporte foram retirados.</p> <p>Verifique se a máquina está instalada num piso sólido e nivelado.</p> <p>Verifique se há grampos ou objetos metálicos no seu interior.</p> <p>Verifique se os pés estão nivelados.</p>

Resolução de problemas

Display LED	Descrição	Causa	Solução
E30	Problema de bloqueio na porta	A porta não está corretamente fechada	Reiniciar depois de fechar corretamente a porta
		Contacte o serviço de assistência técnica se o problema persistir	
E10	Problema de injeção de água durante a lavagem	A torneira não está aberta ou o fluxo de água é muito pequeno. O filtro da válvula está bloqueado. O tubo de entrada está torcido ou dobrado. Não há água.	Abra a torneira ou aguarde que o fluxo fique normal. Verifique o filtro da entrada de água. Estenda o tubo de entrada. Verifique se há água noutras torneiras.
		Contacte o serviço de assistência técnica se o problema persistir	
E21	Problema de descarga durante a lavagem	O tubo de descarga está torcido ou dobrado. A eletrobomba está bloqueada	Limpe e estenda o tubo de descarga. Limpe o filtro da eletrobomba
		Contacte o serviço de assistência técnica se o problema persistir	
E12	Problema de transbordo de água	Reinicie a máquina	
		Contacte o serviço de assistência técnica se o problema persistir	

Contacte o serviço de assistência técnica se existir outro problema qualquer

Etiquetas de cuidados a ter com a roupa

<p>Lavagem normal</p>  <p>Lavagem delicada</p> 	<p>Lavagem a quente (máx. 40°C)</p>  <p>Lavagem a quente (máx. 40°C)</p>	<p>Lavagem à mão</p>  <p>Não lavar</p> 	<p>Branqueador</p>  <p>Não utilizar branqueador</p> 	<p>Lixívia</p>  <p>Não utilizar lixívia</p> 	<p>Secar no secador, calor normal (máx. 150°C)</p>  <p>Secar no secador, calor reduzido (máx. 110°C)</p> 
<p>*Passar à ferro</p>  <p>Não passar a ferro</p> 	<p>Passar a ferro (máx. 110°C)</p>  <p>Passar a ferro (máx. 150°C)</p> 	<p>Lavar a seco</p>  <p>Não lavar a seco</p> 	<p>Secar a seco normal sem solvente</p>  <p>Secar a seco normal com solvente de petróleo apenas</p> 	<p>Secar no secador</p>  <p>Secar estendido</p> 	<p>Pendurar para secar</p>  <p>Secar no estendal da roupa</p> 
<p>Passar a ferro com um pano</p>  <p>Passar a vapor</p> 	<p>Secar após lavar</p>  <p>Secar estendido e à sombra</p> 	<p>Lavar a seco quente</p>  <p>Não secar no secador</p> 	<p>Secar no estendal</p> 	<p>Não torcer</p> 	<p>Não lavar na máquina</p> 

Aviso

Para evitar incêndios, descargas elétricas e outros acidentes, por favor recorde o seguinte:

- A tensão indicada na chapa de características é que deve ser utilizada. Se não está seguro de qual é a tensão na sua habitação, contacte a empresa de fornecimento elétrico.
- Quando utilizar a função de aquecimento, a corrente máxima da máquina são 10A. Deve certificar-se que o sistema de corrente elétrica (corrente, tensão e cabo) está de acordo com os requisitos normais de carga da máquina.
- Proteja adequadamente o cabo de alimentação. Este deve ser fixo corretamente para que ninguém tropece ou outros objetos possam ser danificados. Deve prestar especial atenção à tomada elétrica a que vai ligar o aparelho. Deve ligar à tomada facilmente e verifique a sua localização.
- Não sobrecarregue uma tomada elétrica nem use extensões. A sobrecarga do sistema elétrico pode provocar incêndios ou descargas elétricas. Não retire o cabo de alimentação com as mãos molhadas.
- Para assegurar a sua segurança, ligue o aparelho a uma tomada com ligação à terra. Verifique cuidadosamente e certifique-se de que está corretamente ligada à terra.

FICHA DE PRODUTO

Modelo	LMC-148 WG5
	LMC-148 IXG5
Capacidade	8kg
Velocidade Centrifugação	1400 rpm
Classe Eficiência Energética	① A +++
Consumo anual energia	② 196 kWh /anual
Consumo em modo OFF	0.5W
Consumo deixado em modo ON	1.0W
Consumo àgua anual	③ 11000L /anual
Classe eficiência centrifugação	④ B/B
Ciclo lavagem padrão	⑤ Algodão
Consumo de energia padrão de 60 ° C em carga completa	0.90 kwh /ciclo
Consumo de energia padrão de 60°C em carga parcial	0.88 kwh /ciclo
Consumo de energia padrão 40 ° C em carga parcial	0.79kwh /ciclo
Duração do programa padrão de 60 ° C em plena carga	228 min
Duração do programa padrão de 60 ° C em carga parcial	228min
Duração do programa padrão de 40 ° C em carga parcial	222 min
Consumo de água do padrão 60 ° C em carga total	54L /ciclo
Consumo de água padrão 60 ° C em parcial carga	45L /ciclo
Consumo de água do padrão 40 ° C em carga parcial	45L /ciclo
Restante teor de humidade do padrão 60 ° C com carga total	50%
Restante teor de humidade do padrão 60 ° C com carga parcial	55%
Restante teor de humidade do padrão 40 ° C com carga parcial	55%
Nível de ruído de lavagem	59dB (A)
Nível de ruído de centrifugação	76/78dB (A)

FICHA DE PRODUTO

Nota!

- Configuração do programa para testes de acordo com o padrão aplicável En60456.
- Ao usar os programas de teste, lave a carga especificada usando a velocidade máxima de centrifugação.
- Os parâmetros reais dependerão de como o aparelho é usado e talvez diferente com os parâmetros da tabela acima mencionada.
- A máquina de lavar roupa doméstica está equipada com sistema de gestão de energia. A duração do tempo de funcionamento deixado em modo ON é inferior a 1 minuto.
- As emissões de ruído durante a lavagem / centrifugação durante o ciclo de lavagem normal a plena carga.

Observações:

- 1 A classe de eficiência energética é de A (maior eficiência) a D (menor eficiência)
- 2 Consumo de energia por ano, baseado em 220 ciclos de lavagem padrão para programa padrão a 60 ° C e 40 ° C em carga total e parcial, e o consumo do modos de baixa potência. O consumo real de energia dependerá de como o aparelho é usado.
- 3 Consumo de água por ano com base em 220 ciclos de lavagem padrão para programa padrão a 60 ° C e 40 ° C com carga total e parcial. O consumo real de água dependerá de como o aparelho é usado.
- 4 Classe de eficiência de spin-drying de G (menos eficiente) para A (mais eficiente).
- 5 O programa padrão de 60 ° C e o programa padrão de 40 ° C são os programas de lavagem padrão. Esses programas são adequados para limpar roupas de algodão normalmente sujas e são os programas mais eficientes em termos de consumo combinado de energia e água para lavar esse tipo de roupa de algodão. A temperatura real da água pode diferir da temperatura declarada do ciclo. Por favor, escolha o tipo adequado de detergente para as várias temperaturas de lavagem para obter o melhor desempenho de lavagem com menos consumo de água e energia.

CONDIÇÕES GERAIS DE GARANTIA

1. A Garantia só é válida mediante apresentação da factura de compra do produto.
2. Esta GARANTIA limita-se exclusivamente à substituição de peças ineficazes por defeito de fabrico.
3. A eliminação das várias avarias do âmbito da garantia é feita por reparação ou substituição de peças defeituosas, conforme critério dos nossos serviços técnicos. As peças defeituosas são da nossa propriedade.
4. Não são abrangidos pela garantia danos causados por transporte, negligência ou deficiente utilização, montagem ou instalações impróprias, bem como influências exteriores como sejam: descargas atmosféricas ou eléctricas, inundações, humidades, etc.
5. Perdem garantia, todos os aparelhos que não estejam a ser utilizados de acordo com as instruções, ou ligadas a REDES DE ALIMENTAÇÃO, que não garantem uma tensão constante de 220/240Volts.
6. A Garantia não abrange indemnizações por danos pessoais ou materiais causados directa ou indirectamente, seja a que título for.
7. Esta garantia cessa no momento em que se constate terem sido efectuadas reparações, alterações ou quaisquer intervenções por pe

A GARANTIA CADUCA

1. Com a modificação ou desaparecimento da chapa de identificação do aparelho.
2. Excedido o prazo de 24 meses Linha Doméstica e 06 meses Linha Hotelaria da data de aquisição, a Garantia caduca e a Assistência será efectuada debitando as despesas inerentes à mão-de-obra, consoante as tarifas vigentes.

ASSISTÊNCIA TÉCNICA

1. Para qualquer informação ficam os nossos SERVIÇOS TÉCNICOS ao dispôr dos utentes dos nossos PRODUTOS.
2. Quando solicitado, elaboraremos orçamento prévio de reparação.

PERÍODO DE GARANTIA:

02 ANOS PARA LINHA DOMÉSTICA

06 MESES PARA HOTELARIA

ASSISTÊNCIA TÉCNICA
